



## EmoTouch 3

ovládací jednotka pro  
sauny a parní lázně

### NÁVOD K OBSLUZE



print no. 2934 4820 en / 41.17

#### OBSAH DODÁVKY



elektronická jednotka \* ovládací panel s dotykovým displejem \* montážní krabice \* přípravek pro demontáž panelu \* čidlo teploty (kryt, pojistka přehřátí, šrouby 4x40, kabel 5 m s koncovkou, bílý kabel pro pojistku přehřátí) \* kabel 5 m z elektronické jednotky do displeje (s koncovkou), feritový kroužek přemontovaný na desce \* 3ks šroub 4x25 pro elektroniku \* náhradní pojistka přehřátí \* 8 ks gumová průchodka \* návod na montáž a použití

## PŘÍSLUŠENSTVÍ NA OBJEDNÁVKU



2<sup>nd</sup> sensor .....item 94.5725

Snímač teploty



Humidity sensor .....item 94.5726

Snímač vlhkosti

### Technické údaje:

Napájení	400V 3N AC,50 Hz
Ovládaný příkon	max. 9kW (možno zvýšit pomocí výkonového modulu LSG)
Omezení doby topení	6 hodin /12 / neomezený
Krabice	plastová, odolná nárazu
Displej	7" dotykový, 16:9
Ovládání	pomocí dotykového displeje
Rozpětí teploty	30 – 115°C suchý saunový provoz
Rozpětí teploty	30 – 70°C vlhký provoz
Řízení vlhkosti	časově nebo podle % vlhkosti při montáži čidla vlhkosti
Systém kontroly	čidlo přehřátí 142 stupňů Celsia
Kontrolní charakter	digitální, dvoubodový
Připojení ventilátoru	min 5W, max 150W (pouze bez startovacího kondenzátoru), pouze pro ventilátor s fázovým vedením, jinak může dojít k poškození ventilátoru a elektroniky
Připojení světla	min 5W (20mA), odporová zátěž max 150W, stmívací lampy max. 35W, lampy přes trafo max 60VA !! smí být použity pouze stmívací lampy  <b>Ventilátor a světla na 5A pojistku</b>
Nastavení provozu	do 24 hod. předem
Automatické spuštění	týdenní časovač s 4 intervaly za den
Hlášení chyb	na displeji
Výstupy	3x RJ 10 jack pro snímače 2x RJ 14 jack pro ovládací jednotku a rozšíření 1x bezpotenciální kontakt
Výstup S1	max 50W/50VA, ne pro kapacitní zátěž
Karty	čtečka SD karet v ovládacím panelu
Provozní teplota	-10 až +35C
Skladovací teplota	-20 až +60C
Čidla	<u>nesmí být montována</u> v korozivním nebo slaném prostředí
Ovládací jednotka	<u>nesmí být montována</u> v prostředí korozivním nebo s kondenzací vlhkosti nebo slaném
Rozměry	270x300x100 mm ( panel142x210x42 mm)

Vážený zákazníku

Zakoupili jste vysoce kvalitní technické zařízení, se kterým budete mít mnoho let zábavy. Toto zařízení bylo navrženo a zkontrolováno podle současných evropských bezpečnostních norem a je vyrobené v továrně v souladu s řízením jakosti podle normy DIN EN ISO 9001: 2000.

Tento podrobný návod k obsluze byl připraven pro vaši informaci. Dodržujte ho zejména s ohledem na důležité poznámky a informace o připojení k elektrické síti. Přejeme vám vzrušující rekreační zkušenosti a spoustu zábavy ve vaší sauně!

### **Použití**

Tato ovládací jednotka je určena výhradně pro ovládání topení v sauně.

Jakékoliv jiné použití nad rámec účelu se nepovažuje za vhodné! Soulad běžného provozu, údržby a oprav je také součástí podmínek vhodného používání.

Výrobce a dodavatel nemůže nést odpovědnost za odchýlení se od podmínek používání, neoprávněné úpravy a případné následné škody, původce změn a odchylek nese plné riziko.

### **Všeobecné informace**

Zkontrolujte, zda dodávka dorazila v perfektním stavu. Veškeré dopravní poškození by mělo být okamžitě hlášeno přepravci a zasílateli zboží.

Vezměte prosím na vědomí, že budete schopni dosáhnout optimální klima v sauně pouze v případě, že kabina s přívodem vzduchu a větráním, topení sauny a řídicí jednotkou jsou k sobě navzájem vhodné. Informujte se u dodavatele.

Respektujte prosím informace a připomínky učiněné dodavatelem sauny.

Saunové topidlo vyhřívá saunu pomocí konvekční vzduch. Čerstvý vzduch je nasáván od přívodu vzduchu, který při zahřátí, stoupá vzhůru (konvekce), a pak cirkuluje v kabině. Část použitého vzduchu je tlačena ven otvorem v kabině. To vytváří typické saunové klima, které může dosáhnout teploty až 110 ° C naměřené přímo pod stropem sauny, s poklesem o cca. 30-40 ° C směrem k podlaze. Proto není neobvyklé při měření teploty až 110 ° C na teplotním čidle nad topidlem, zatímco teploměr visící na stěně sauny cca. 20-25 cm pod stropem kabiny, ukazuje , 85 ° C. Teplota saunování obvykle leží mezi 80 ° C a 90 ° C, v oblasti horní lavice, když je teplota nastavena na maximum.

Vezměte prosím na vědomí, že nejvyšší teploty jsou vždy generovány nad topidlem sauny a že teplotní čidlo a omezovač bezpečnost musí být namontován tam. To je v souladu s pokyny pro instalaci kamen a ovládací jednotky.

Při zahřívání poprvé, může vzniknout mírný zápach způsobený odpařováním maziva používané ve výrobních procesech. Před zahájením saunování, prosím větrat kabinu.



### **Všeobecné bezpečnostní pokyny**

Toto zařízení není určeno pro obsluhu osobami s fyzickým, psychickým nebo senzorickým hendikepem ani pro obsluhu dětmi do 8 let.

Zabraňte tomu, aby si děti se zařízením hráli.

Zařízení není určeno pro montáž do skříňky nebo dřevěného obkladu.

Instalaci může provádět pouze k tomu oprávněná osoba.

Elektrické napájení musí odpovídat místně platným normám.

Případné opravy může provádět pouze k tomu oprávněná osoba.

Pouze při správné montáži teplotního čidla můžete dosáhnout optimálního rozvrstvení teploty v sauně.

Ovládací panel je určen pro topidlo do 9 kW příkonu ( do 36 kW s výkonovým modulem)

Při všech opravách musí být zařízení odpojeno všemi póly od sítě (nejlépe hlavním jističem).



### **Pozor!**

Při použití řídicích jednotek, které nabízejí možnost dálkového ovládní\*, je žádoucí montáž ochranných prvků zabraňujících zapnutí topidla při přítomnosti předmětu na topidle. Je vyžadována instalace ochranného systému pro topení sauny (víko typ ochrany 1-5).

\* zapnutí pomocí telekomunikačních médií, pomocí audiotekniky, pomocí časovače, pomocí sběrnice.



Při vyhřívání saunové kabiny dbejte na to, aby povrch přístupných skleněných částí nepřesáhl teplotu 76°C.



### **Pozor!**

Vážený zákazníku,

v souladu s platnými předpisy, elektrické připojení ohříváče sauny a ovládací skříňka musí být provedeno prostřednictvím odborníka schváleného elektrického obchodě. Rádi bychom Vás upozornili, že v případě reklamace, ty jsou žádáni, aby předložili kopii faktury výkonné elektrické obchodě.



**Smí být používány pouze originální. Jinak dochází ke ztrátě záruky.**

## Instalace hlavní elektronické jednotky

Elektronická jednotka smí být instalována pouze vně kabiny na stěně případně na stropu. Montáž nesmí být vestavěná nebo v dřevěném obložení (viz obr.)

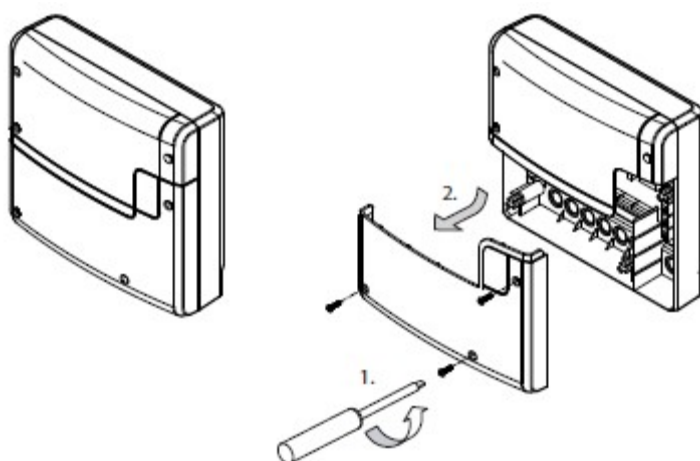
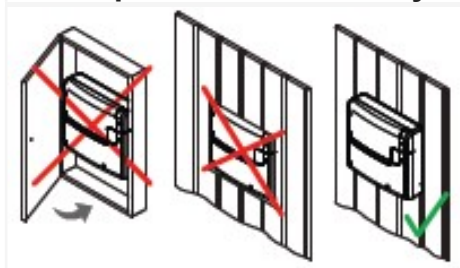

1. Vezměte spodní část předního krytu z reléové skříňky. K tomu uvolněte 3 fixační šrouby, táhněte kryt mírně dolů a sundejte ho. Viz obr. 1.

2. Relé box má tři montážní otvory na zadní straně. Viz obr. 2, pozor na rozměry v obrázku pro označení na zeď (šablona). Centrální horní šroub se použije k zavěšení. Dva dolní šrouby slouží k zajištění krytu na stěnu poté, co je zavěšen na horní šroub.

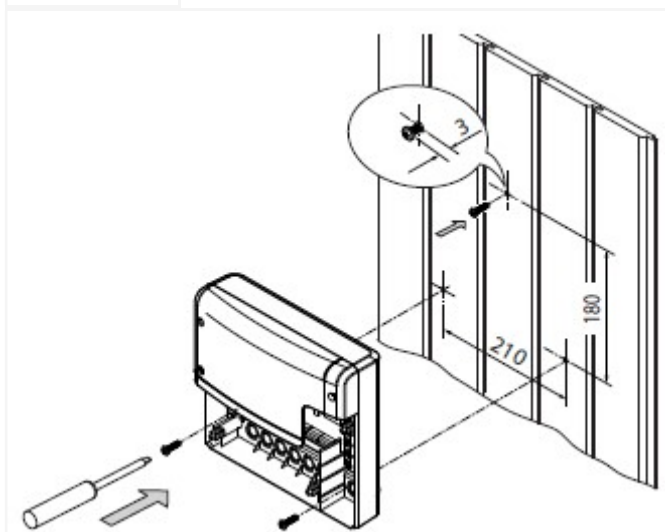

3. Zavěste pouzdro na centrální horní šroub. Ujistěte se, že tento šroub vyčnívá cca. 3 mm od stěny. Je-li připojovací kabel připojen zezadu, uvolněte příslušné otvor v krytu a vložte dodávané kabelové průchodky do těchto otvorů. Vytáhněte kabely přes ně do pouzdra. Zajistěte kryt s dvěma upevňovacími šrouby 4x25 mm do příslušných otvorů, jak je znázorněno na obr. 3.

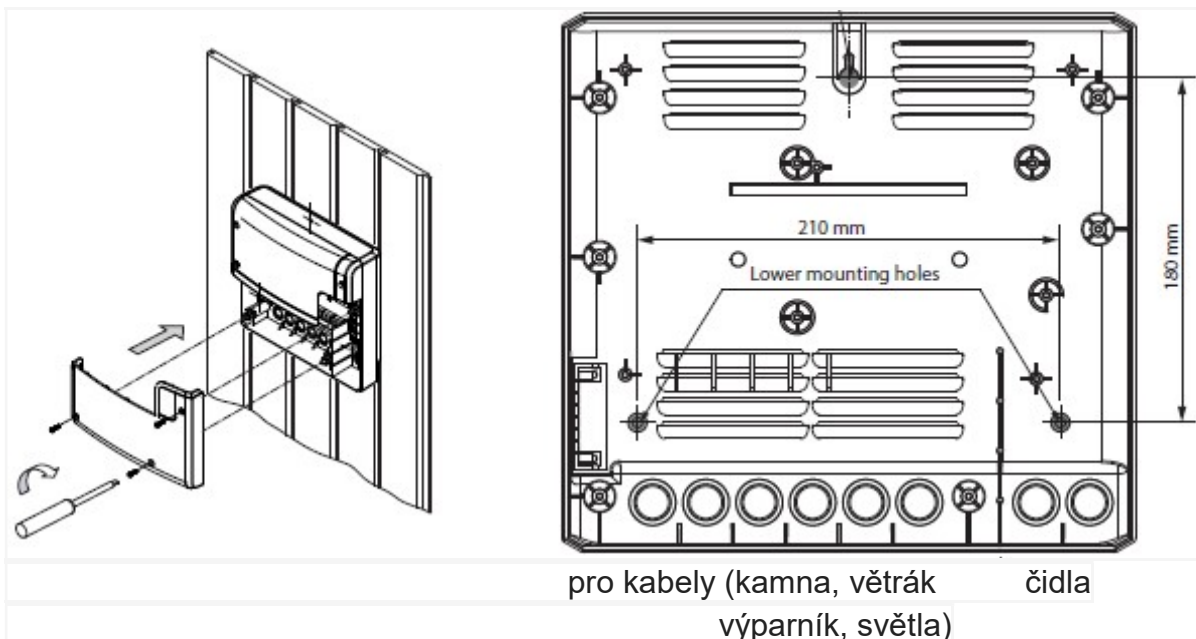

## Ovládací panel

### Místo instalace

Ovládací panel může být namontován pouze vně kabiny sauny. Pokud je již instalován husí krk pro elektrickou instalaci, pak poloha řídicí jednotky je tím předurčena. Ovládací panel je určen pro instalace do zdi sauny nebo přilehlé zdi.

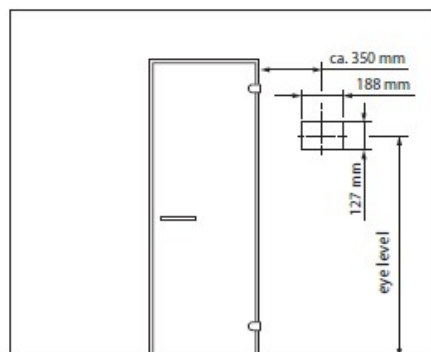

Instalace se provádí takto:

1. Určete instalační pozici.
2. Vytvořte výřez ve stěně s rozměry 127 mm výška x 188 mm šířka.
3. Hloubka instalace - min. 35 mm.
4. Natáhněte připojovací kabel z hlavní jednotky relé do ovládacího panelu.
5. Dbejte na to, aby větší zástrčka (RJ14) byla orientována do reléové skříně (pára generátor) a menší zástrčka RJ10 na kontrolní panel.
6. Připojovací kabel (y) by měl být natažen mezi izolací stěny a vnějším obkladem stěny (obr. 6).
7. Stěny musí být izolovány tak, max. teplota nepřekročila 75 ° C.



8. Použijte dodávaný připojovací kabel 5 m s konektorem RJ10 (strana ovládacího panelu) a konektorem RJ14 (strana relé).

9. V případě potřeby může být připojovací vedení prodloužené na délku až 50 m. Bude muset použít standardní spojku s RJ14 /RJ14 a prodlužovací kabel s RJ14 zástrčkou v požadované délce. Spojku a prodlužovací kabely získáte od specializovaných prodejců.

10. Je-li připojovací linka delší než 25 m, použijete další napájecí adaptér. Tento adaptér musí být instalován vedle ovládacího prvku panel a vyžaduje 230V. Viz volitelné příslušenství. Připojí se k napájecímu adaptéru (obr.).

#### 11. DŮLEŽITÉ UPOZORNĚNÍ:

Připojte kabely, počínaje vždy portem # 1/2.

Na každý připojovací kabel je třeba nainstalovat speciální feritový kroužek. Viz obrázek. 7.

Vezměte feritový kroužek z držáku (obr. 7) a dvakrát udělejte smyčku přes kruh.

Nasadte kroužek znovu, držte a připojte kabel k příslušnému konektoru.

Pro každý příchozí připojovací kabel se musí být použit vlastní feritový prstenec. Až 4 feritové kroužky mohou být namontovány.

Pro napojení několika kabin na jeden ovládací panel si přečtěte kapitolu "Připojení více kabin." pro další podrobnosti.

**Poznámka: Maximální délka připojení pro panel displeje je 50 m. Při délce kabelu přes 25 m je vyžadován dodatečný napájecí adaptér. Menší konektor RJ10 propojovacího kabelu by měly být směřovány na panel displeje.**

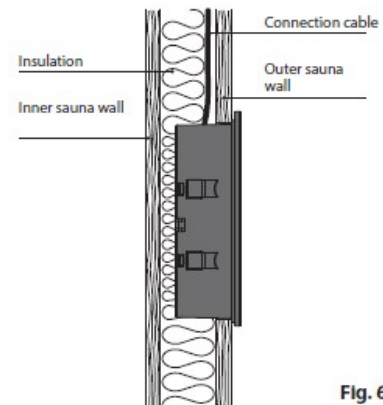
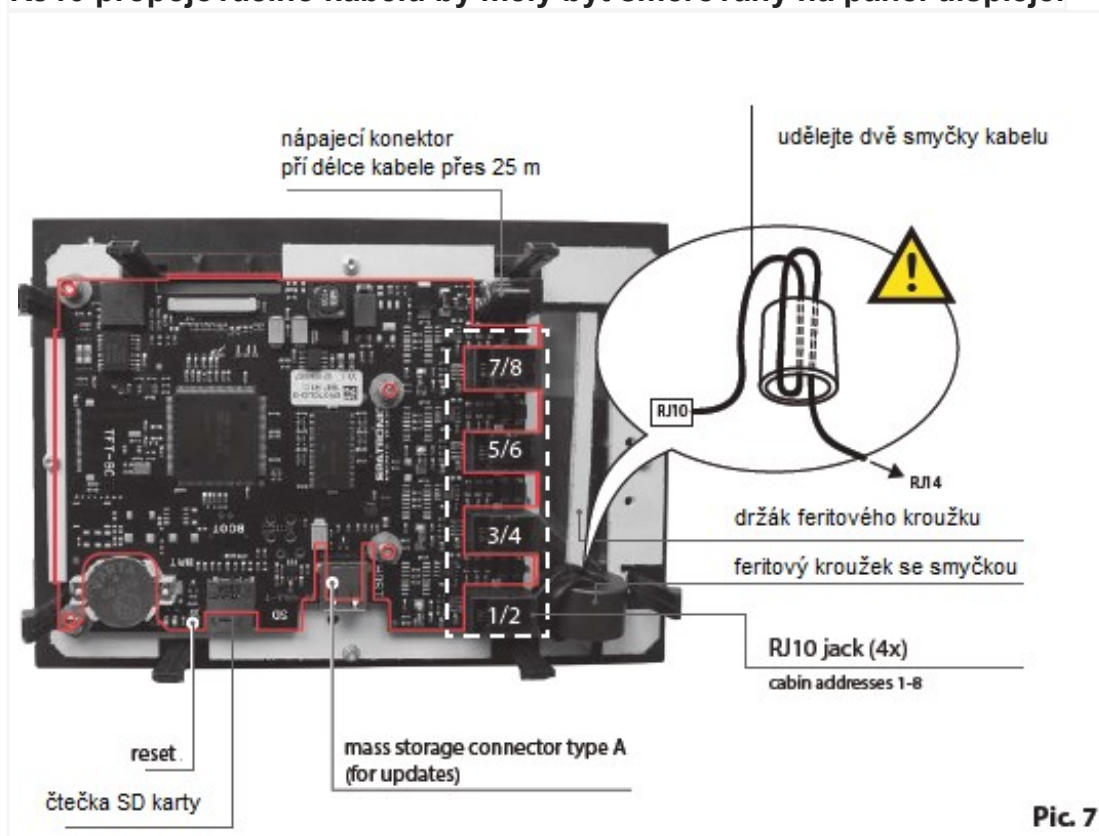

Fig. 6



Pic. 7

## Montáž krabice

Nejprve nainstalujte základnu pouzdra do stěny.

1. Uvolněte 4 šrouby, které drží montážní držáky.
2. Vytáhněte připojovací kabel otvorem v podstavci skříně.
3. Vložte základnu do otvoru ve zdi.
4. Nastavte kovová žebra podle tloušťky obložení.
5. Utáhněte šrouby - žebra se vytáhnou na obložení stěn zevnitř a upevní pouzdro v otvoru.

Pozor na správnou orientaci krabice. Otvor pro kabel by měl být dole.

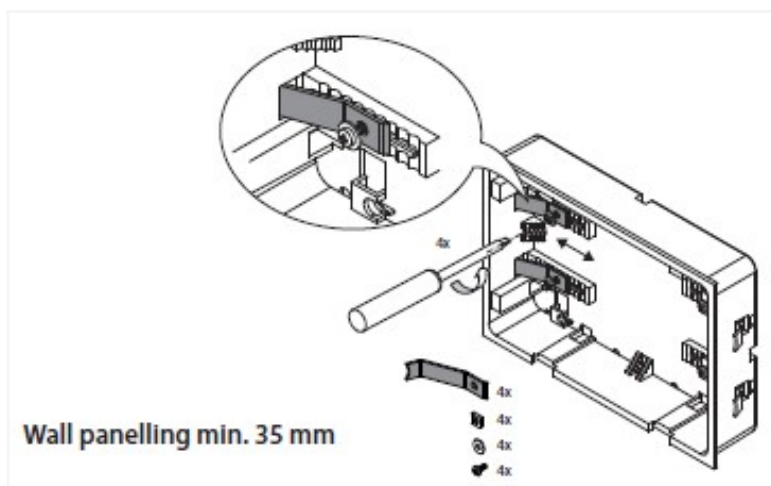
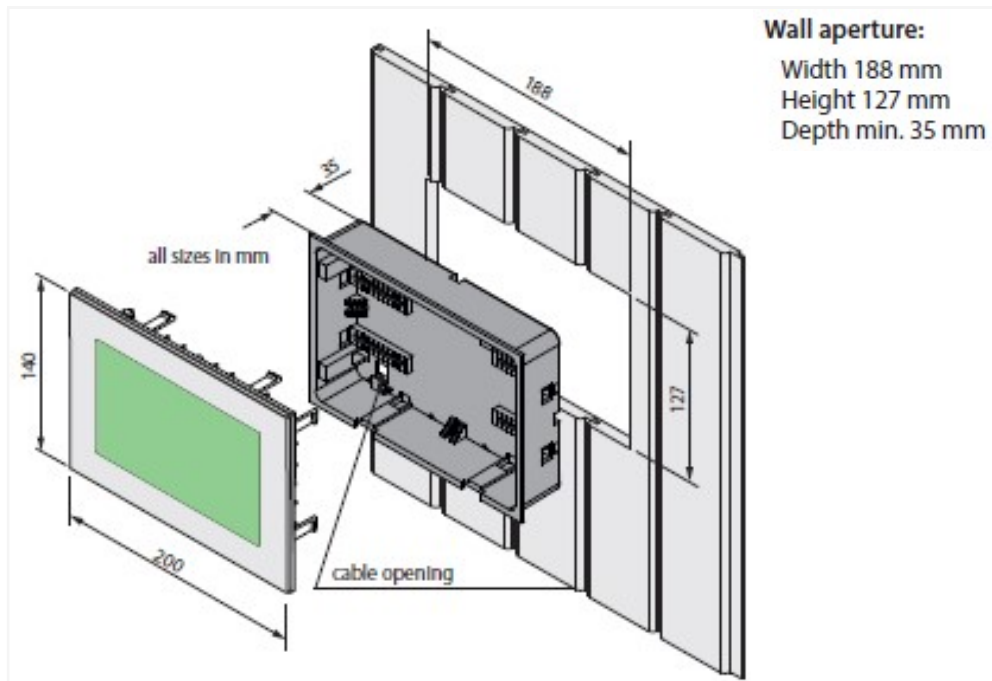

## Montáž horní části (ovládací panel s displejem)

Umístěte ovládací panel přímo do skříně a dbejte na správnou orientaci

Spojovací kabel musí být dole a čtečka SD karty nahoře. Zapojte propojovací kabel s konektorem RJ10, které jste vytáhli přes podstavec skříně. Nyní opatrně zatlačte



ovládací panel do dolní části tělesa, dokud neuslyšíte cvaknutí. Horní část by měla zapadnout do držáků na základně. Ujistěte se, že ovládací panel sedí spolehlivě. Tip: Když se položí delší přívodní kabel kolem základny, tak později můžete uvolnit ovládací panel ze základny snadněji.

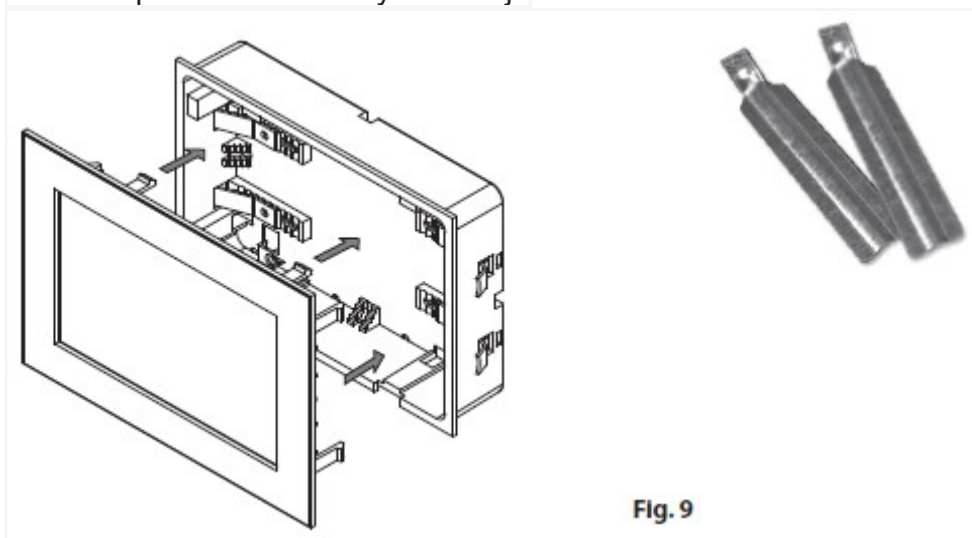

### Vyjmutí ovládacího panelu ven

Chcete-li odstranit (odpojit), ovládací panel použijte přiložený de-instalační nástroj nebo dva pro ploché šroubováky. Vložte nástroje nebo šroubováky do drážky umístěné na spodní straně (mezi krytem horní části a spodním pouzdem) a opatrně jej táhněte od zdi až je možné ovládací panel uvolnit od základny a může být vyjmut. Nepoužívejte nadměrné síly, protože to může poškodit vnitřní držáky.

**POZOR** Buďte opatrní ať nezničíte přední sklo při demontáži displeje ze spodní krabice. Pomůcky byste neměli používat k páčení a kroucení.

### Připojení snímače kabelů

Neměli byste instalovat kabel k čidlu a napájecí vedení společně, nebo je vést přes stejnou průchodku. To může vést k rušení v elektronice, jako "chvění" v relé. Připojte stínění kabelu (je-li přítomno) k uzemnění v řídicí jednotce.

Teplotní čidlo musí být vždy instalováno v místě, kde lze očekávat nejvyšší teplotu Obr. 12-14 poskytne přehled o místě pro montáž čidla.



### Instalace čidla teploty

**Ujistěte se, že poloha není odlišná od polohy uvedené v návodu pro montáž kamen.**

1. Montáž čidla ohřivač v kabinách až 2 x 2 m podle obr. 13, a větší kabiny podle dalšího obr 14.
2. Vyvrtejte otvor pro kabel středem jedné z dřevěných palubek.
3. Veďte kabel čidla (červená) a kabel omezovače (bílý), přes vyvrтанé díry a připojit oba kabely do hlavního reléové krabice, jak je doporučeno dále.

4. Připojte kabel snímače do desky podle obr 15. Ujistěte se, že spojení je správné. Připojte kabel omezovač(bílý) do desky (STB).

5. Namontujte snímač ke stropu pomocí dvou přiložených šroubů a nasadte kryt.

6. Po dokončení instalace a správném uvedení do řídicí jednotky, vedení pro ochranu proti přehřátí, musí být testováno na řádné fungování. Odpojte jeden z drátů (bílý kabel) na desce STB v pouzdře snímače. Objeví se příslušné chybové hlášení na displeji. Znovu připojte kabel a chybové hlášení zmizí.

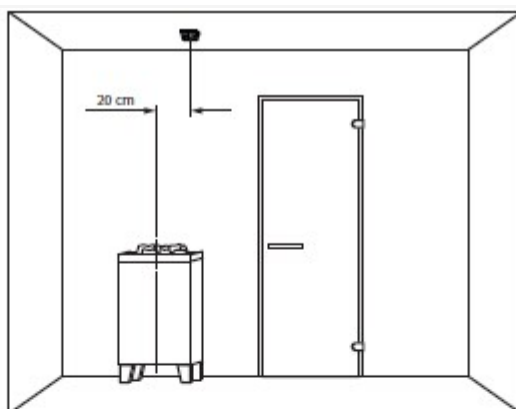

Fig. 12

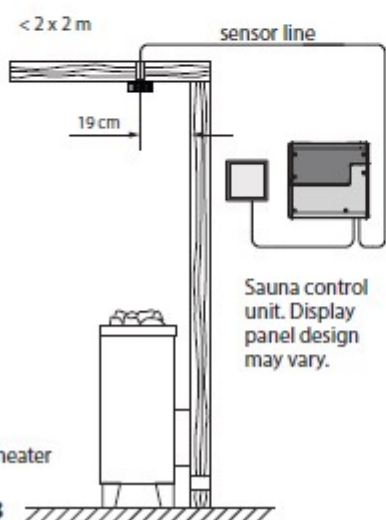

Fig. 13

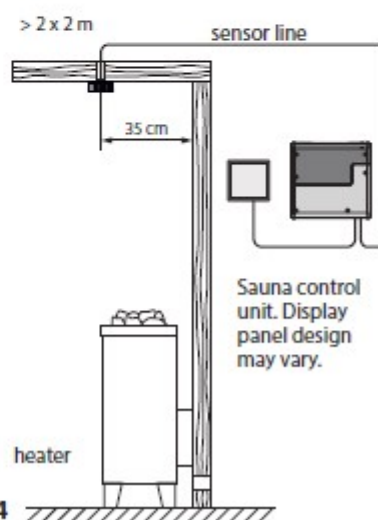

Fig. 14

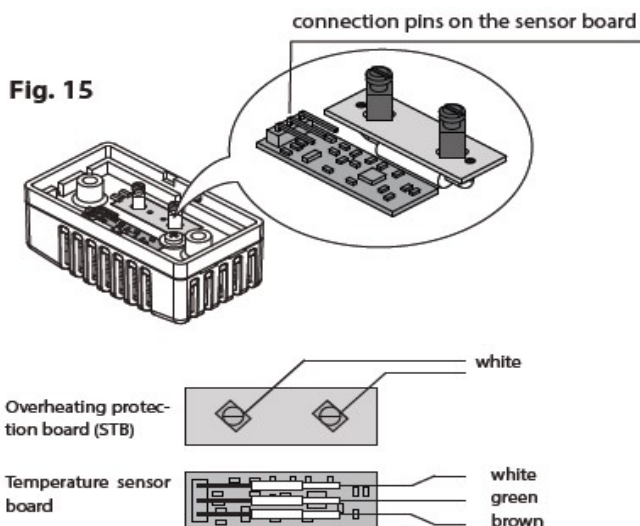

Fig. 15

### POZOR

Věnujte prosím pozornost instalaci kabelových linek pro senzory a displej. Není povoleno kabel táhnout modulární konektorkou. Pokud používáte pomoc k protažení kabelu trubkou, nesmí být připojen ke konektoru, ale pouze k kabelu! Vytáhnutí kabelu za zástrčku může poškodit a způsobit uvolnění kontaktů, které mají za následek poruchu řídicí jednotky. V takovém případě záruka bude neplatná a kabel by měl být nahrazen.

Ujistěte se, že jste dodrželi správné připojení vodičů na snímač teploty jak je znázorněno na obr. 15.

### Připojení tepelného čidla

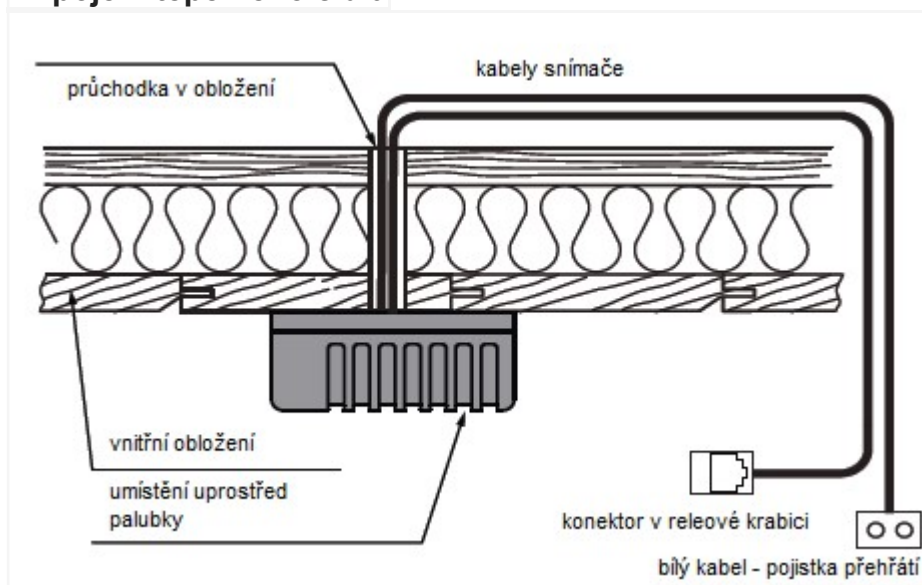

### Připojení k elektrické síti

**Elektrické připojení smí provádět pouze kvalifikovaný elektrikář v souladu s místně platnými předpisy. Nesplnění této podmínky má za následek ztrátu záruky.**

Obecně platí, že může být pouze jedno pevné připojení k síti. Zařízení by mělo být připojeno tak, aby bylo možné ho odpojit od všech fází elektrické sítě s kontaktní mezerou min. 3 mm.

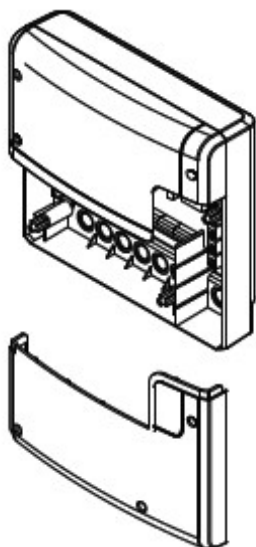

releová skříňka s otevřeným krytem

Veškeré elektrické zařízení a všechna spojovací vedení, která jsou nainstalována v saunové kabině musí být vhodná pro okolní teplotu alespoň 170 ° C.

Napájecí elektrické vedení musí být přivedeno do kontrolní jednotky na vstupní svorky.

Napájecí kabel musí být přiveden do hlavní releové skříňky a připojen ke zdroji přes vstupní svorky podle schématu zapojení (viz. obr).



## Instalace topidla

Instalujte kamna do sauny a výparník (je-li k dispozici) v kabině sauny před přívod vzduchu podle návodu na instalaci od výrobce.

Natáhněte silikonový kabel skrz husí krk do reléové skříňky a připojte jej k odpovídajícímu místu na desce podle pokynů k zapojení. Respektujte schémata zapojení (viz obr.).

**Upozornění:** V případě, že není k dispozici husí krk vyvrtejte díru vedle vstupního otvoru vzduchu a protáhněte kabel pro kamna tímto otvorem ven a do příslušných svorek v řídicí jednotce. Silikonový kabel musí být chráněn před vnějšími vlivy (např. husím krkem nebo PVC trubicou).

## Speciální upozornění pro připojení Bi-O topidla.



**Při činnosti parního vyvíječe se kabel „W“ změnil na kabel „Wb“ parního vyvíječe.**

**Saunové topidlo bude pracovat se 2/3 celkového příkonu.**



## Připojení saunového světla



Saunové světlo musí mít ochranu alespoň IPX4 a mělo by být odolné vůči teplotě v sauně. Lampa může být instalován na libovolném místě, ale nikdy blízko ke zdroji horkého vzduchu topného tělesa.

Mohou být použity pouze stmívatelné žárovky. Ovládací jednotka bude detekovat silně indukivní zátěž a nastaví hrany fáze.



**Pozor! Ujistěte se, že používáte pouze stmívatelné žárovky.**

Jinak existuje riziko poškození světla nebo ovládací jednotky a neplatí záruka.



## Připojení ventilátoru

Používejte pouze ventilátory kompatibilní s fázovým ovládním okrajového vedení. Ventilátor musí mít krytí (IPx4) a musí být odolný vůči okolní teplotě. Prosím dodržujte maximální povolený výkon výstup ventilátoru 100 W.

Ujistěte se, že jste dodrželi instalační příručku výrobcem ventilátoru.



## Připojení výkonového modulu

Spínací výkon může být rozšířen o výkonový modul (LSG) za účelem připojení a ovládání topidla nad 9 kW. Podrobnější informace o zapojení naleznete v návodu na instalaci výkonového modulu.



## Omezení doby topení

Maximální doba zahřívání může být omezena jumperem # 5 na hlavní desce relé. Toto omezení může být nastaveno na 6 hodin, 12 hodin nebo neomezenou dobu. Navíc doba zahřívání bude záviset na typu zvoleného provozu. Pokud je v ovládacím panelu nastaven domácí provoz, pak doba zahřívání bude automaticky omezena na 6 hodin.

Nastavení jumperu je nadřazeno nastavení softwaru.



## Kontakt bez napětí

Svorky "3" a "4" na hlavní desce jsou svorky běžně otevřené (NO) kontakt relé. Obě svorky nemají žádné další spojení a jsou proto bez potenciálu (bez napětí). Můžete použít tento kontakt na každém okruhu, aby spínal externí napájení zátěže, nebo reléový spínací signál. Max. zatížení na volný kontakt je v závislosti na AC nebo DC, který má být spínán (viz. technické údaje).



**Pozor! Pokud použijete svorky L1, L2 nebo L3 pro napájení obvodu připojeného k bezpotenciálovému kontaktu, pak by linka neměla být přetížena. Pokud je to nutné, je třeba zajistit jištění a samostatné napájení.**

# Schéma zapojení EmoTouch II+/3

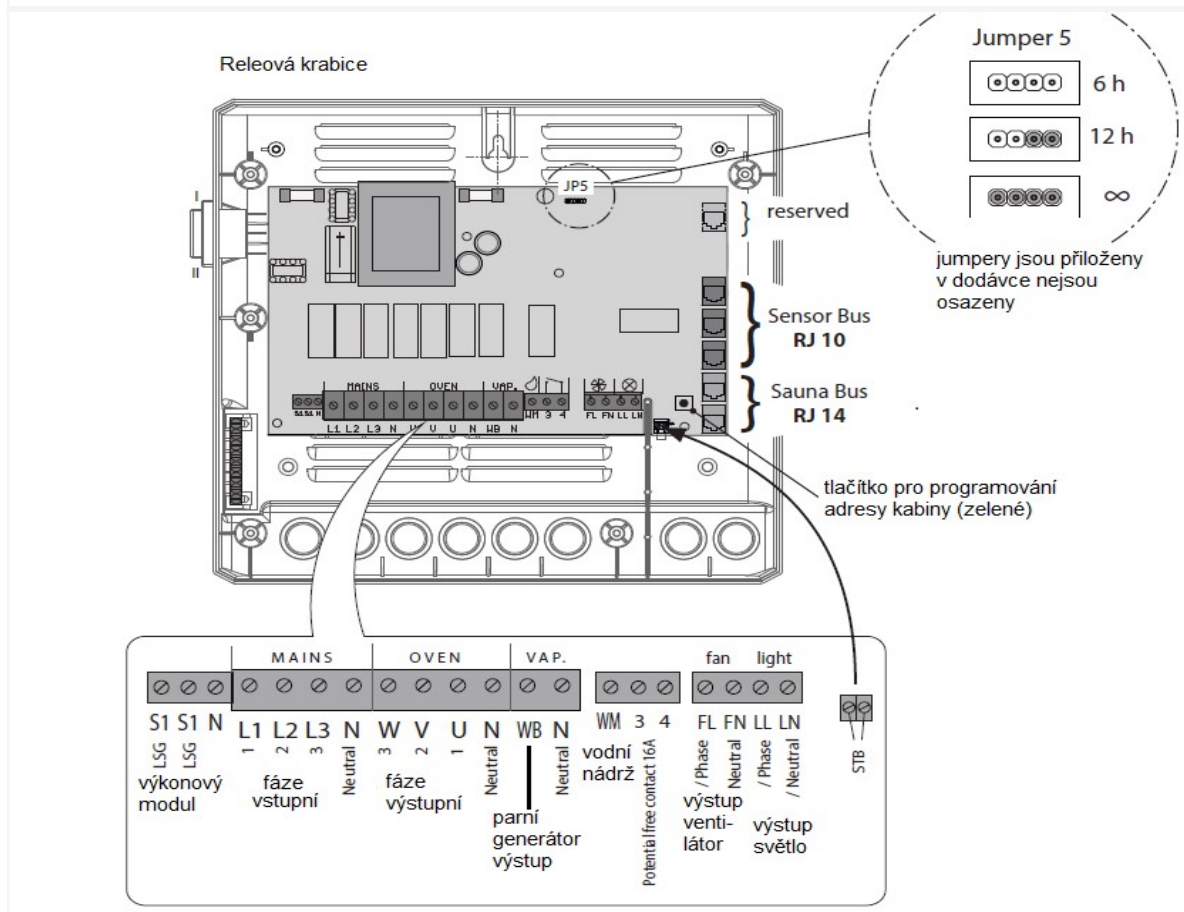
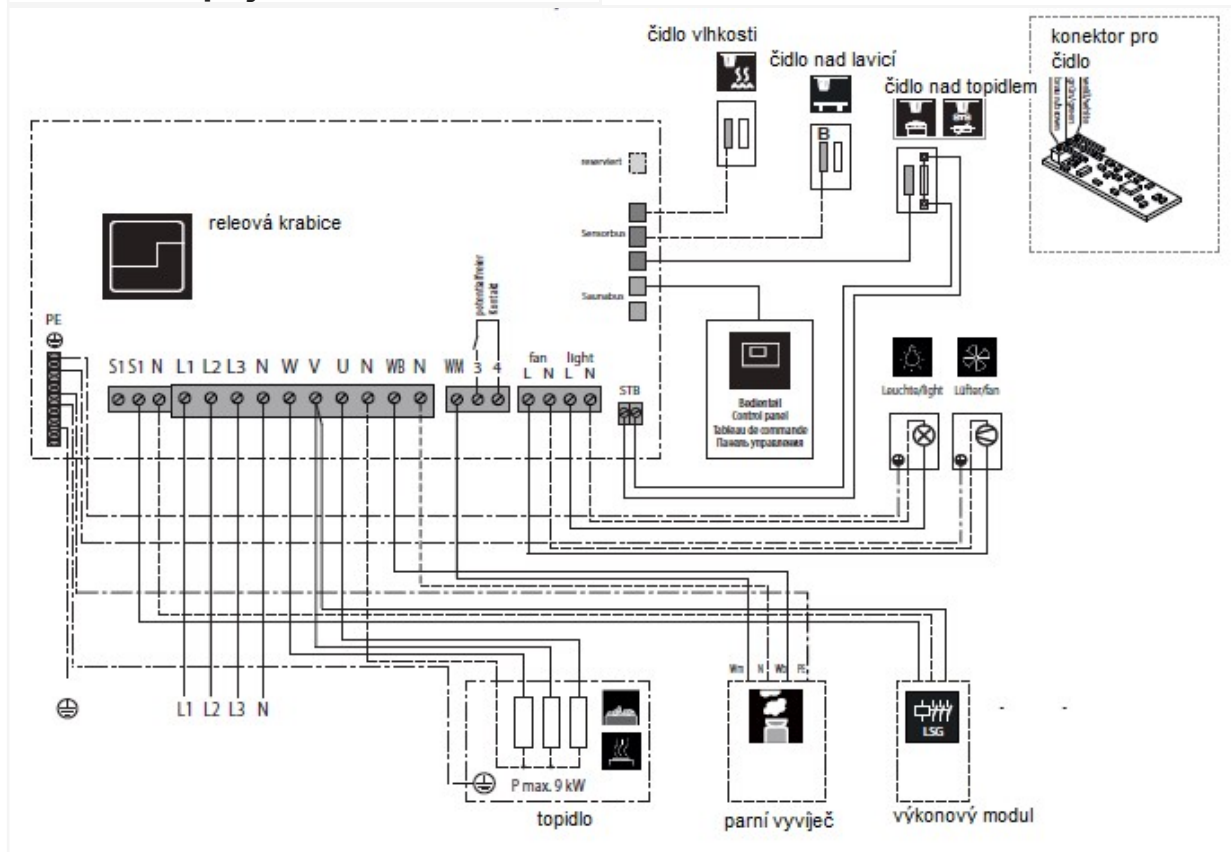



## Snímač teploty

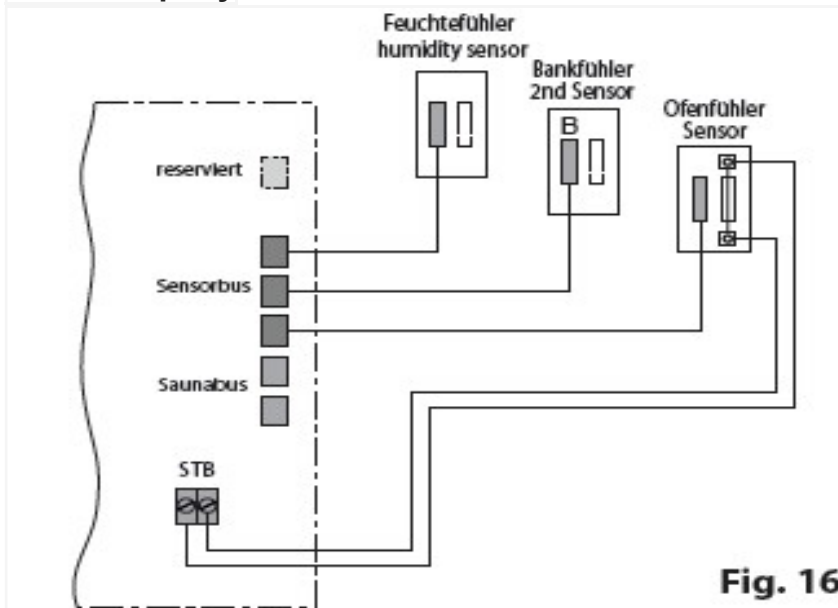

## Snímač vlhkosti (na objednávku)

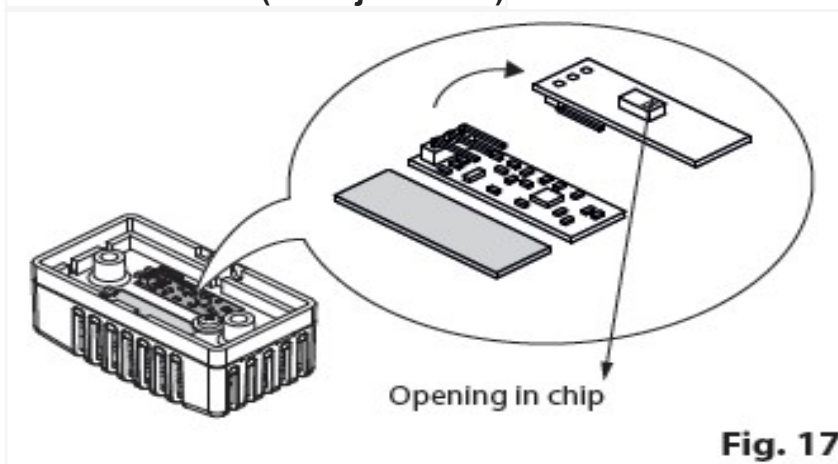

## Snímač nad lavicí (na objednávku)

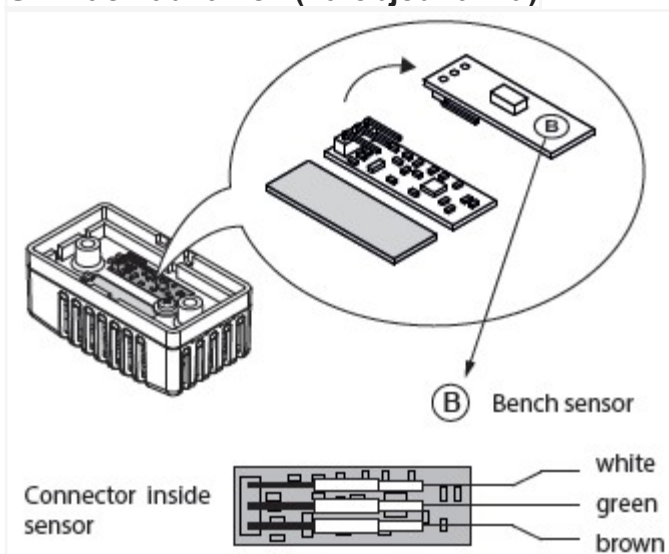



**Pokud je snímač (čidlo) zapojen na konektor RJ14 může dojít ke neopravitelné poruše základní desky.**

Kabel snímače s RJ10 zástrčkami musí být připojen do jedné ze tří svorek na RJ10 konektoru na desce. Sekvence připojení není důležitá. Můžete připojit čidla na kteroukoliv svorku.

Bílý kabel pojistky přehřátí musí být připojen ke 2-pin konektoru na základní desce. Připojené senzory budou automaticky detekovány a konfigurovány.

### **Programování adresy kabiny (pouze pro Emotouch II +):**

Výchozí adresa 1 = Sauna, adresa 2 = Parní lázeň

1. Stiskněte tlačítko > 4s - spustíte programování ,červená LED na hlavní desce začne blikat (programovací režim).
2. Krátce stiskněte tlačítko (> 0,5s) - zelená LED dioda zobrazí novou zadanou adresu prostřednictvím četnosti blikání. Např. 2 krát = adresa 2.
3. Při každém stisknutí tlačítka se adresa přesune na další číslo od 1 do 8. Zelená LED dioda bude odpovídajícím způsobem blikat.
4. Řídící jednotka je dodávána s adresou 1, stisknutím tlačítka po prvním spuštění programovacího režimu se nastaví adresa 2; zelená LED bliká dvakrát.
5. Adresa 1 následuje adresu 8.
6. Programovací režim se automaticky ukončí, pokud není stisknuto tlačítko déle než 10s. Nová adresa je tedy trvale uložena.



### **Instalace druhého snímače (snímač nad lavicí, na objednávku)**

Místo instalace: 2. snímač, musí být namontován na strop nad zadní lavicí naproti topidlu (viz příklady na obr. 22).

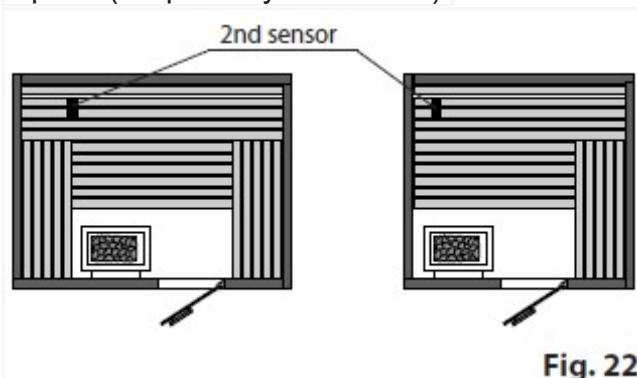

Čidlo nad lavicí je spojeno třížilovým silikonovým kabelem s RJ10 konektorem do jedné z volných svorek (viz obr. 23). Zapojení kabelu ve snímači je na obr.24.

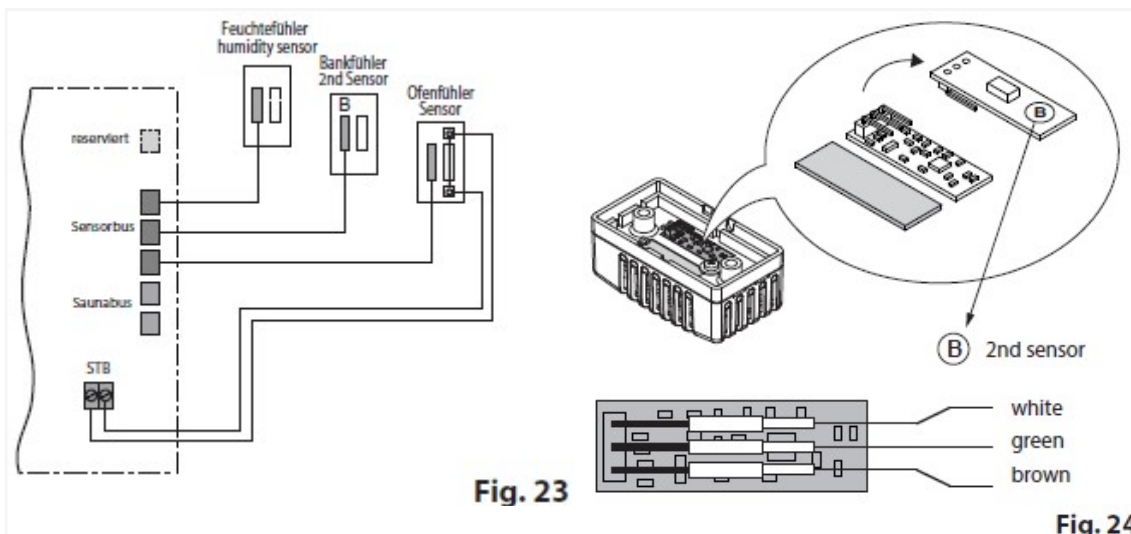

Při správné instalaci je snímač automaticky detekován a nakonfigurován. Na displeji se po startu zobrazí symbol.



Symbol se zobrazí při zapnutí na obrazovce (Emotec, EmoStyle) nebo v podmenu (Emotouch).

Pokud 2. snímač je vadný, teplota je kontrolována a ovládána pomocí hlavního snímače nad topidlem.

Poté, co je porucha opravena 2. senzor bude automaticky detekován a nakonfigurován při nejbližším startu. 2. Snímač je dodáván včetně 5m třížilového silikonového kabelu s RJ10 konektorem. Kabel musí být připojen k desce jak je znázorněno na obr. 24. Pro montážní účely můžete snadnou odpojit pomocí PIN.

Je-li připojeno 2. čidlo, bude využíváno k regulaci teploty v sauně. Hlavní čidlo bude fungovat pouze jako ochrana proti přehřátí (139 ° C).

To umožňuje zlepšit cirkulaci vzduchu v některých situacích, například ve velkých saunách aby se dosáhlo rychlejší distribuce tepla do odlehlých částí sauny.



### Instalace čidla vlhkosti

1. Čidlo vlhkosti musí být instalováno ve středu stěny protilehlé k topidlu cca. 150 cm vysoko.
2. Připojte čidlo pomocí 5m kabelu s konektorem RJ10 k ovládací skříňce.
3. postupujte podle obrázku.

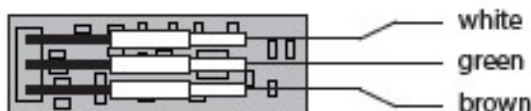



Fig. 20

4. Ujistěte se, že připojení kabelu k senzoru je správně. Nesprávné připojení může poškodit čidlo!

5. Připojte čidlopomocí RJ10 na volné místo sběrnice v releové krabici.

6. Po připojení snímače vlhkosti se změní na displeji symboly  na .

Indikace snímače proběhne cca po 2-3 sekundách. Symbol se zobrazí při zapnutí na obrazovce (Emotec, EmoStyle) nebo v podmenu (Emotouch).

POZNÁMKA – Během instalace kabelu NEPOUŽÍVEJTE zástrčku - mohlo by dojít k poškození konektoru!

## Připojení

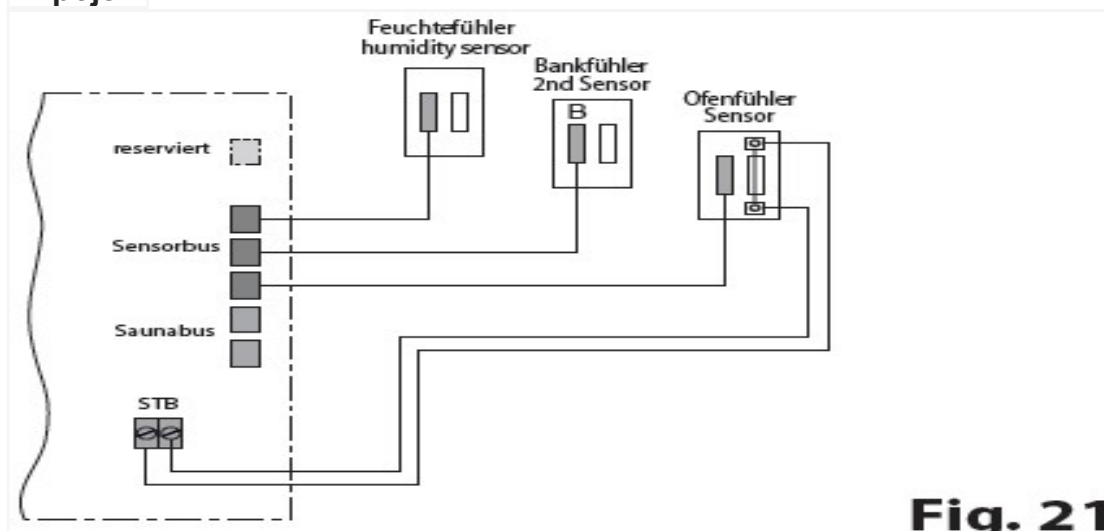

Regulace vlhkosti s připojeným snímačem funguje podle křivky zajišťující limitní hodnoty. Můžete nastavit libovolnou hodnotu vlevo a pod křivkou, např. 60 ° C a 30%.

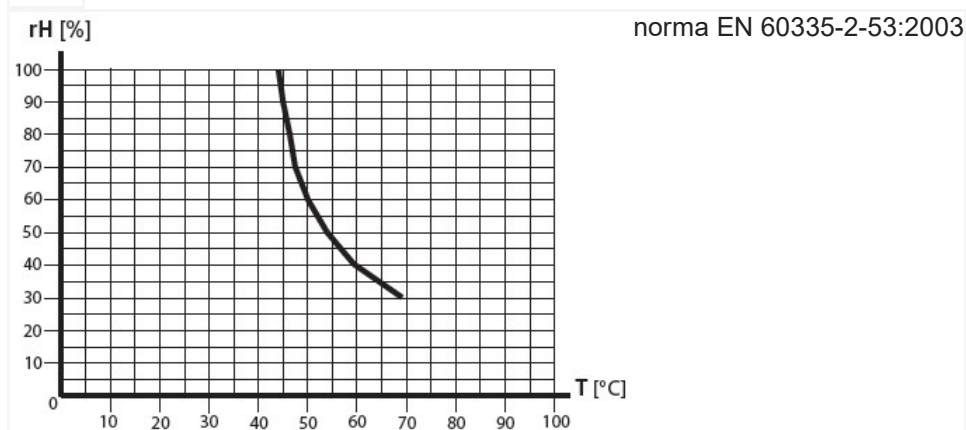

Hodnoty nad křivkou nesmí být nastaveny z hlediska bezpečnosti.

Pokud změníte jeden parametr, ostatní budou automaticky upraveny tak, aby byly zachovány hodnoty klimatu v bezpečném rozsahu.

Bez vlhkostrního čidla bude vlhkost řízena na základě metody proporcionalní k času. Nastavení např. "40" znamená, že výparník bude zapnutý po 40% z celkového počtu provozu. Tato metoda nepostupuje podle skutečné vlhkosti v sauně, ale umožňuje produkovat konstantní množství vlhkosti za daný čas.

S připojeným čidlem vlhkosti vlhkost bude ovládání fungovat podle relativní vlhkosti vzduchu v %. Řídící jednotka se pokusí zasáhnout a udržuje předem nastavenou hodnotu vlhkosti. Kontrola přesnosti bude do značné míry záviset na umístění snímače a situaci v sauně.



### Připojení vyvíječe páry (pouze pro ovládání serie „H“)



**Pozor:** Vždy dejte pozor na správné připojení WB a WM svorek.

Vždy připojte nulový vodič na topidlo. Při vlhkém provozu se jedna fáze vypne a distribuce elektrické zátěže nebude proporcionalní. Detekce nedostatku vody ve výparníku bude vypnuta a ochranná termo pojistka bude blokována. Výparník se může přehřát! **Nebezpečí požáru!**

Připojte výparník jak uvedeno na diagramu.

Použijte pro montáž silikonový, tepelně odolný kabel min 1,5 mm<sup>2</sup>.

Řídící jednotka EOS bude detekovat nedostatek vody v případě, že je nulový potenciál na WM svorce.

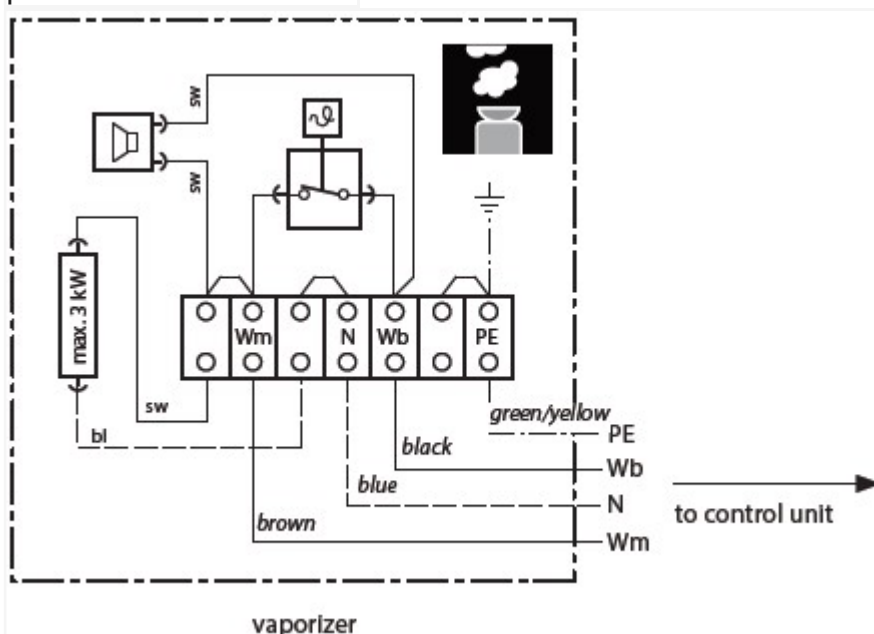

PE - zelený/žlutý Wb – černý N – modrý Wm – hnědý

Dávejte pozor na maximální spínací výkon výstupu výparníku řídicí jednotky. Pokud celkový výkon výparníku přesahuje spínací výkon řídicí jednotky, potřebujete externí krabici s relé pro spínání napájení nebo výkonový modul LSG18H.



Pozor: Vždy připojte neutrál (N) na ohřivači sauny. Ve vlhkém prostředí režim jedna fáze se vypne, rozložení zátěže nebude proporcionální. Výsledkem toho bude, že linka N nebude aktuální.

### Základní nastavení (první zapnutí)

Ovládání EmoTouch3 umožňuje rychlé a intuitivní základní nastavení ve čtyřech krocích po prvním zapnutí nebo po resetu systému.

### Nastavení jazyka

Vyberte požadovaný jazyk v menu dotykem na symbol a potvrďte krátkým dotykem znovu.

Můžete si vybrat z 20 jazyků:

BG, CN, CZ, DE, DK, EN, FIN, FR, HR, HU, IT, NL, PL, RO, RU, SE, SK, SLO, SP, TR. Po potvrzení se na displeji zobrazí další krok. Zelenou šipkou "zpět" se můžete vždy vrátit k předchozímu kroku.



### Nastavení času

Nastavte aktuální čas. Nejprve nastavte hodinu pomocí "+" nebo "-" a potvrďte volbu krátkým dotykem na symbol , pak nastavte minuty stejným způsobem.

### Nastavení data

Nastavte datum, měsíc a rok pomocí tlačítka "+" / "-" stejným způsobem jako u nastavení času. Hodnota, která se v současné době mění se objeví o něco větší.



### Nastavení typu sauna použití

Tento krok konfiguruje základní nastavení pro použití sauny. Ovládací panel se bude ptát a stanoví rozsah odpovídajících funkcí v závislosti na vybraných možnostech.



## 1. je sauna instalovaná v EU?

Vyberte příslušnou volbu a potvrďte.

 ano, v rámci EU, nebo  - ne, mimo EU.



## 2. způsob provozu

Nastavte kolik saun budete ovládat z jednoho ovládacího panelu. Pro sauny zvolte 1. typ (až do 8 saun). Pro parní lázně dodatečně nastavte 2-4 pokud potřebujete více výparníků na jednu parní lázeň.





## 3. je sauna pro soukromé nebo komerční využití?

Vyberte příslušnou možnost a potvrďte stisknutím symbolu dvakrát.

 pro soukromé použití, nebo  pro komerční využití

## 4. Bezpečnostní systém podle normy EU 60335 pro dálkové spínání / spínací hodiny pro předvolbu k dispozici?

Vyberte příslušnou volbu a potvrďte.

 - ano, k dispozici, nebo  - ne, není k dispozici.

## 5. Vyberte typ topení s nebo bez výparníku.

Vyberte příslušnou volbu a potvrďte.

 - suchá sauna bez výparníkem nebo s vypnutým výparníkem

 - saunové topidlo s výparníkem.

Vyberte a potvrďte



## 6. Vyberte jednotlivé téma plochy (skin)

Zde si můžete vybrat design sauny zobrazený na displeji, aby vyhovoval vašim potřebám vaší kabině. Můžete vybrat z 8 návrhů kabiny.

Každý design se na displeji zobrazí jeden po druhém. Pomocí horních šipek projděte dostupné návrhy. Potvrďte výběr pomocí zeleného symbolu.



## 7. Vyberte obrázek topidla

Zde můžete vybrat zobrazení topidla sauny z několika nejběžnějších modelů, aby lépe vyhovovaly vašim potřebám a situaci.

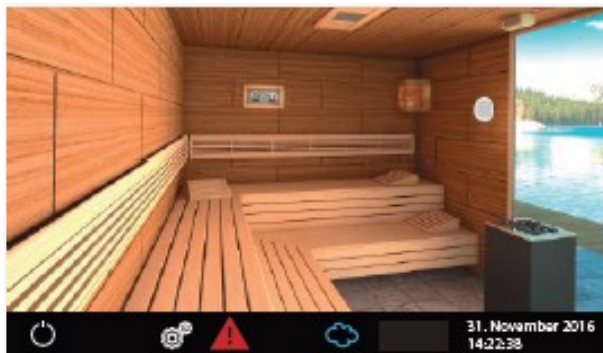
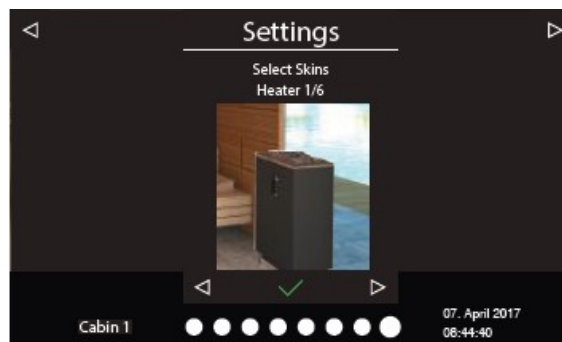

příklad-zobrazení v pohotovostním módu

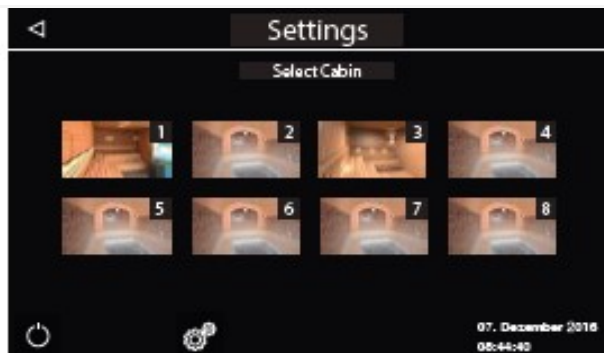

příklad-výběr designu

Základní nastavení je nyní kompletní a řídicí jednotka se přepne do pohotovostního režimu.

## Ovládání několika kajut z jednoho panelu (displeje)

K ovládání několika kajut z jednoho panelu by měly být tyto kabiny připojeny a správně nakonfigurovány.

Podrobnější informace naleznete v kapitole "Připojení s více kabinami".

Po přidělení správné adresy kabiny (ID) ke každé kabině symbol více kabiny jak je znázorněno níže, se zobrazí v dolním řádku displeje:



Číslo v tomto symbolu je číslo právě vybrané kabiny. Ne celkový počet všech připojených kabin.

Klepnutím na tento symbol otevřete přehled všech připojených kabin. Budou zobrazeny jako malé obrázky s příslušným číslem kabiny (viz předchozí příklad). Dotykem na malý obrázek kabiny se přeskočíte na příslušné rozhraní ovládání kabiny.

Případně můžete také propojit kabiny pomocí gesta pohybu (zleva doprava nebo zprava doleva).

Když jste v rozhraní Přehled kabin, můžete spustit a zastavit všechny kabiny najednou (pomocí funkce zapnout/vypnout).

## Vícekanálové připojení a konfigurace

Řídicí jednotka EmoTouch 3 umožňuje ovládat až 8 oddělených kabin z jednoho panelu.

Mohou to být sauny, parní lázně nebo hammamy. Připojení se provádí na 4 konektory (porty) na zadní straně panelu displeje (viz obrázek níže). Mějte prosím na paměti, že pro každé připojení k portu by měl být na kabelu nasazen speciální feritový kroužek. Podrobnosti o instalaci naleznete na příslušné stránce.

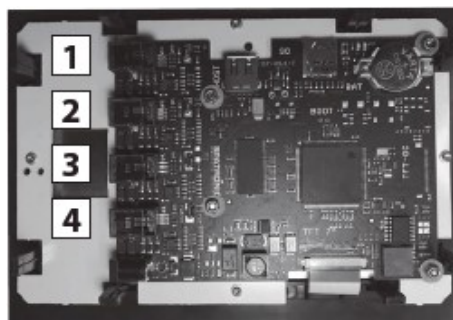

Pro každou přidanou kabinu bude k dispozici feritový kroužek společně s připojovacím kabelem a odpovídající rozšiřující modul (reléový box).

### **Připojení pro řízení s více kabinami**

Nezávisle na tom, zda je Emotouch 3 určen pro použití k sauně, páře nebo hammam, připojení jedné nebo několika kajat je vždy založeno na následujícím standardním schéma:

#### **1. Kabina**

Reléová skříň první kabiny je propojena se saunovou sběrnicí kabelu do prvního portu panelu displeje.

#### **2. Kabina**

Reléová skříňka druhé kabiny se připojí k volnému konektoru sběrnice 1.sauny. Skříň relé kabiny č. 2 musí být naprogramována na ID "2" po připojení.

#### **3. Kabina**

Skříň relé třetí kabiny se připojí k druhému portu panelu.

Kabel relé kabiny č. 3 musí být naprogramována na ID "3" po připojení.

#### **4. Kabina**

Reléová skříňka čtvrté kabiny se připojí k volnému konektoru sběrnice 3.sauny. Skříň relé kabiny č. 4 musí být naprogramována na ID "4" po připojení.

#### **5. Kabina**

Skříň relé páté kabiny se připojí ke třetímu portu panelu.

Kabel relé kabiny č. 5 musí být naprogramována na ID "5" po připojení.

#### **6. Kabina**

Reléová skříňka šesté kabiny se připojí k volnému konektoru sběrnice 5.sauny. Skříň relé kabiny č. 6 musí být naprogramována na ID „6" po připojení.

#### **7. Kabina**

Skříň relé sedmé kabiny se připojí ke čtvrtému portu panelu.

Kabel relé kabiny č. 7 musí být naprogramována na ID "7" po připojení.

#### **8. Kabina**

Reléová skříňka osmé kabiny se připojí k volnému konektoru sběrnice 7.sauny. Skříň relé kabiny č. 8 musí být naprogramována na ID „8" po připojení.

Na dalších stránkách naleznete přehled připojení s příklady zapojení 8 saun.

## Programování adresy kabiny (ID).

Krabice relé řídicí jednotky sauny nebo hlavní desky generátoru jsou dodávány z výroby s výchozí adresou # 1. Abyste mohli provozovat více kabin, musíte přeprogramovat jejich adresu kabiny a přiřadit jim nové jedinečné ID od 2 do 8 v závislosti na jejich připojení pozice. Panel displeje bude schopen detekovat novou kabínu pouze v případě, že jí byla přiřazena správná nová adresa (ID).

Přehled přiřazení adresy kabiny v závislosti na poloze spojení:

1. port

1. kabina - adresa 1

2. kabina - adresa 2

2. port

3. kabina - adresa 3

4. kabina - adresa 4

3. port

5. kabina - adresa 5

6. kabina - adresa 6

4. port

7. kabina - adresa 7

8. kabina - adresa 8

**Důležité upozornění:** Sledujte postupnost připojení pro každou další kabínu. Připojení musí začínat od 1. portu. Může být připojena kabina s konkrétním ID pouze na příslušný port, jak je uvedeno výše. Například kabina s ID 4 může být připojena k portu # 2. V opačném případě nebude detekována a nesmí být použita.

## Programování:

1. Stiskněte programovací tlačítko (viz obr.) po dobu 5-6 s, dokud zelená blikající LED na desce nezhasne a vedle ní se nerozsvítí červená LED (programovací režim).
2. Nyní pevně stiskněte tlačítko programovacího tlačítka. Adresa kabiny se bude pohybovat o jedno číslo výše. Zelená LED dioda bude blikat tolikrát jako nová adresa kabiny (od 1 do 8).

Příklad: stará adresa = 1 > stiskněte tlačítko > LED bliká 2 krát > nová adresa = 2.

3. Opětovně stiskněte programovací tlačítko, dokud nedosáhnete požadované adresy kabiny. Každým stisknutím tlačítka adresa kabiny vzrosto o +1. Pokud jste dosáhli požadované adresy počkejte asi 15 s - programový režim skončí, (červená LED zhasne, zelená LED začne blikat znovu). Tímto způsobem můžete nastavit adresu od 1 do 8. Po přidělení nové adresy kabiny a správném připojení, bude kabina automaticky rozpoznána a na displeji se zobrazí symbol ovládání s více kabinami.

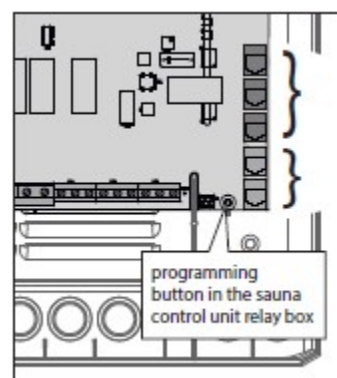

## Příklad – připojení 8 kabin na ovládací panel EmoTouch3

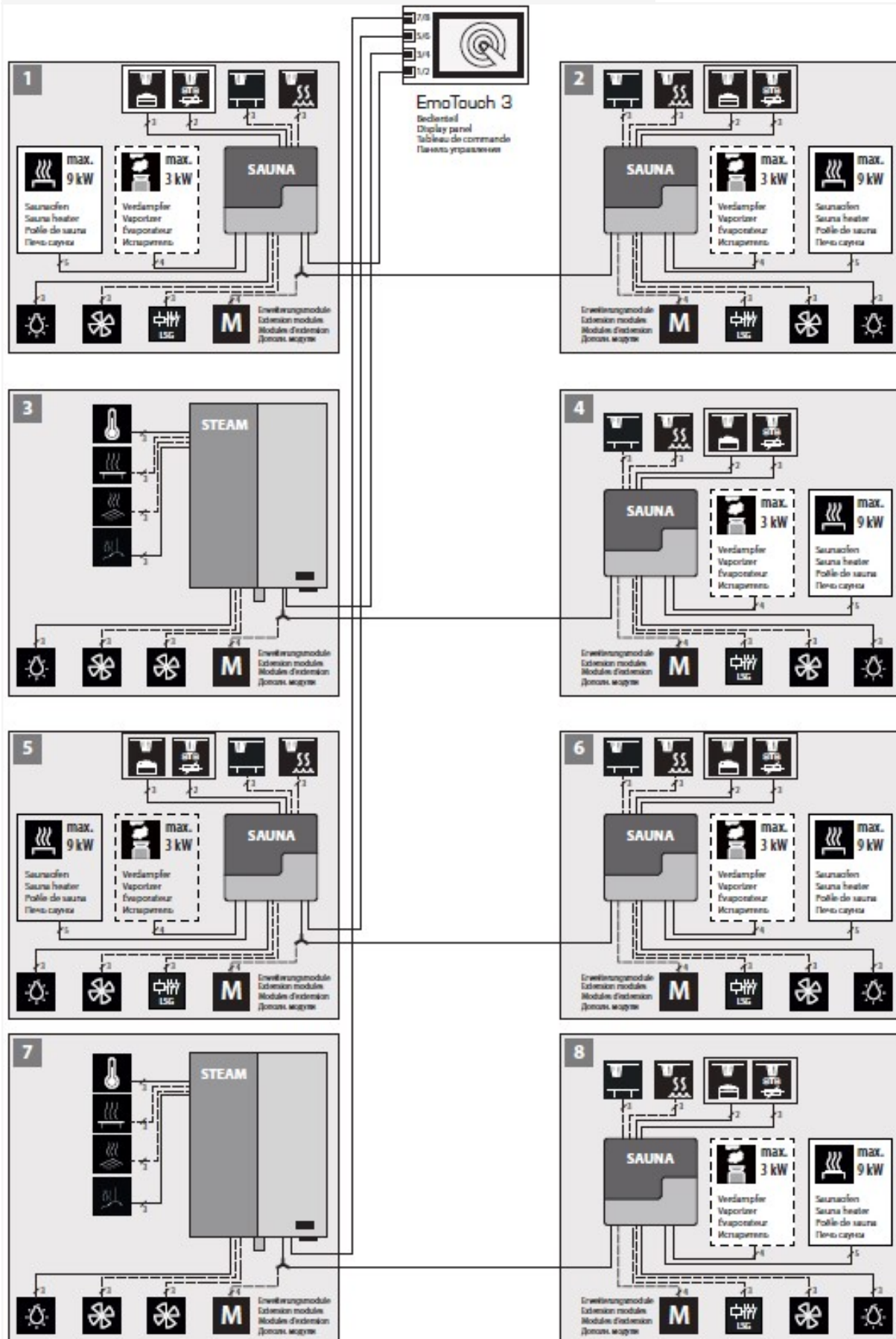



## Provozní rozhraní pomocí řízení s více kabinami

Při připojení více kabin k ovládacímu panelu (za předpokladu, že byly správně připojeny a naprogramovány) se na dolním řádku displeje zobrazí symbol řízení:



Číslo uvnitř tohoto symbolu označuje počet připojených kabin.

## Jak vybrat kabinu, navigaci mezi kabinami, nastavení a provoz

Než začnete používat novou kabinu, musíte dokončit základní nastavení, jak je popsáno v příslušné kapitole. V přehledovém rozhraní se zobrazí kabina, která ještě nebyla nastavena se symbolem "klíče". Klepněte na tuto kabinu pro spuštění nastavení a konfigurace.

### Navigace mezi připojenými kabinami:

- Použijte gesto pohybu otáčení vlevo / vpravo od jedné strany displeje na druhou a přejděte k další kabině.
- V rozhraní Přehled kabin se dotkněte požadovaného obrázku kabiny a přeskočte na její rozhraní přímo.
- Chcete-li otevřít rozhraní pro přehledy kabin, krátce se dotkněte symbolu

### Jak ovládat připojenou kabinu

Vyberte kabinu, jak je popsáno výše. Jakmile jste v jejím rozhraní, můžete ji ovládat a provádět nastavení. Všechna zde provedená nastavení se vztahují pouze na aktuální kabinu.

### Jak ovládat všechny připojené kabiny najednou

Otevřete rozhraní Přehled kabiny. Nyní můžete všechny kabiny zapnout / vypnout najednou, pokud stisknete tlačítko zapnutí / vypnutí (> 3 sekundy). Zapínání efektů s druhým zpožděním (kaskádou) pro všechny kabiny. Všechna nastavení provedené v přehledu kabiny (např. změna jazyka) se budou vztahovat na všechny připojené kabiny.

**Upozornění:** Vypnutí z přehledového rozhraní zcela vypne všechny kabiny najednou. Vysoušení nebo činnost ventilátoru po vypnutí hlavního vytápění. Tato funkce funguje jako "úplné vypnutí najednou".

### Chybová hlášení a varování

Pokud dojde k poruše v jedné z připojených kabin, objeví se na obrazovce v dolním řádku červený výstražný trojúhelník. Přejděte do přehledu kabiny, kabina s poruchou se zobrazí s takovým trojúhelníkem, který bliká přes její obraz. Dotkněte se krátce



Example: Sauna cabin



Example: Steam cabin

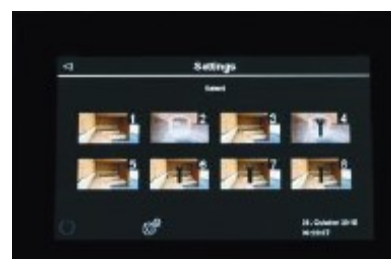





tohoto obrázku, zobrazí se na obrazovce (textová zpráva a symbol). Porucha v jedné kajutě nepřerušuje provoz ostatních kabin.

## Provoz

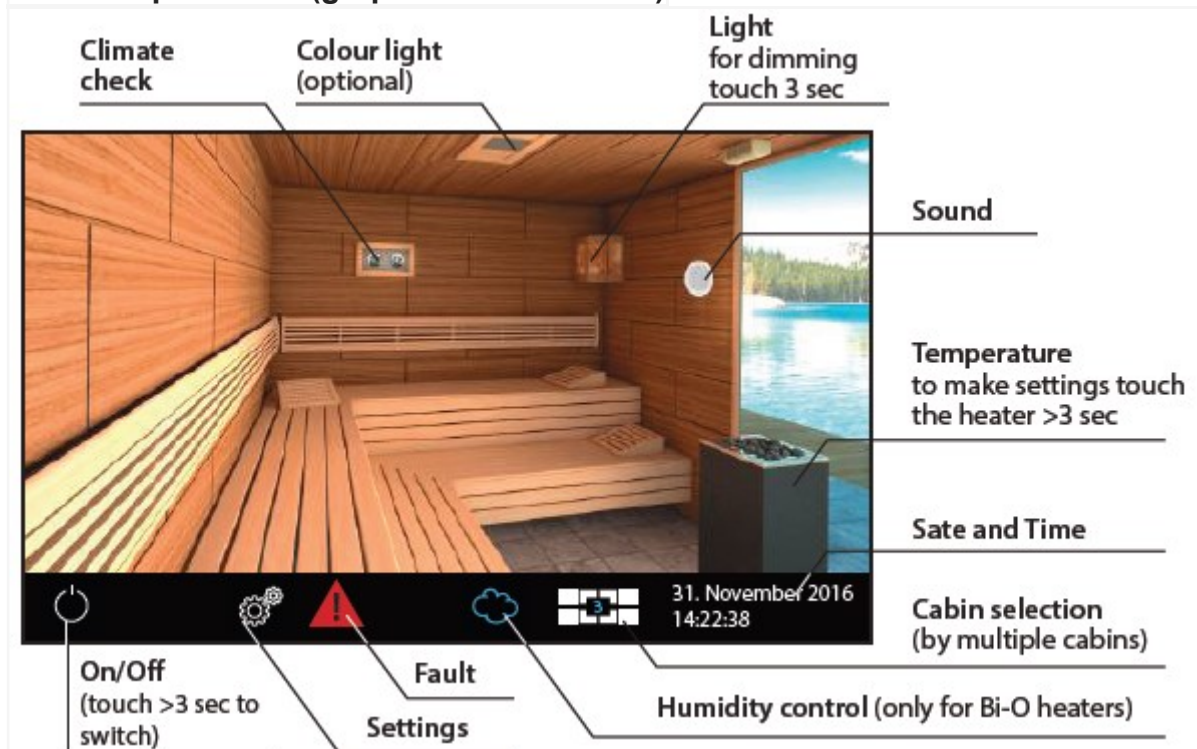
### Ovládací panel GUI (graphic user interface)



### Zapnutí sauny (ON / OFF)

Stiskněte symbol  na 3 sekundy. Sauna se zapne s předem nastavenými parametry (například teplota, atd.) Chcete-li saunu vypnout dotkněte se krátce symbolu znovu.

### Zapnutí světla (ON / OFF)

Dotkněte se světla na displeji. Zhasnete stejně.

### Nastavení (sub-menu)

#### Privátní použití

Pro nastavení dalších funkcí, stiskněte krátce symbol , otevře se submenu a zobrazí se nové symboly (viz obr.).

#### Komerční použití

Při komerčním použití se dotkněte symbolu  po dobu 3 sekund. a zadejte říštipový kód 5645. Rozšířené nastavení se otevře

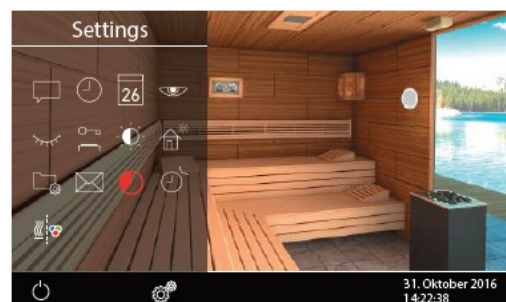

v novém okně. Krátký dotyk na symbol otevře podnabídku pro výběr jazyka. Plný soubor rozšířených nastavení je přístupný pouze s výše uvedeným kódem.

### Princip ovládání s dotykovým displejem.

Na obrázku saunové kabiny můžete volit funkce dotykem na odpovídající objekty (např. světlo). Dotykem delším než 3 sec. můžete zvolit možnost provést nastavení. Symboly by měly být tisknuty déle než 3 sec. (z bezpečnostních důvodů).



Ovládání se provádí krátkým nebo dlouhým dotykem (nikoliv stiskem). Dotyk je indikován žlutým trojúhelníkem vpravo dole.



NÁVRAT – do počátečního menu, o jedno zobrazení zpět nebo na předcházející nastavení.

### Popis symbolů (ikon) na hlavní obrazovce



**Topidlo**

Zapnutí vytápění sauny. Dotek > 3 sekundy, vypnout dotyk krátce.



**Nastavení**

Submenu, (jazyk, čas, datum, spořič, zvláštní nastavení, dětský zámek ...)



**Ovládání více kabin**

Pokud je připojeno více kabin, můžete je ovládat najednou.

### Tip:

Okno podmenu (rozšířené nastavení) může být zavřeno krátkým dotykem na jakoukoli jinou část obrazovky. Nepotvrzené nastavení (dosud neuloženo) bude ztraceno.

Nedotknete-li se displeje po dobu přibližně 20 s, displej se vrátí na hlavní obrazovku. Neuložená nastavení budou ztracena.

Díky integrované baterii budou osobní nastavení uchovávány v paměti řadu let, i když je napájení vypnuté.

Jednotka automaticky rozpozná připojené rozšiřující moduly a zobrazí příslušné ikony na hlavní obrazovce.

### Popis symbolů

"Rozšířené nastavení" submenu obsahuje řadu dalších funkcí, které se za normálních okolností musí nastavit pouze jednou, nebo jen zřídka.

Klepněte na ikonu  a vstupte do tohoto submenu.

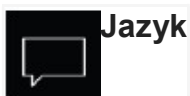

Zde si můžete vybrat jeden z 20 jazyků pro zobrazení textů.

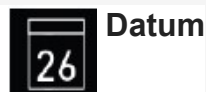

Zde si můžete nastavit datum, měsíc a rok.

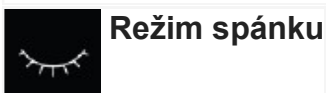

Zde si můžete nastavit interval, po kterém ovládací panel přejde do režimu spánku



Zde si můžete změnit jas displeje.

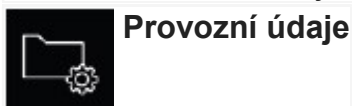

Zde si můžete zkontrolovat verzi firmwaru, zbývající čas do dalšího servisu, jakož i kontakty na servis.

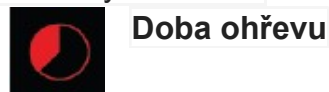

Zde můžete nastavit požadovaný čas vytápění. Pro soukromé použití až 6 hodin, pro komerčním použití až 12 hodin nebo neomezený.

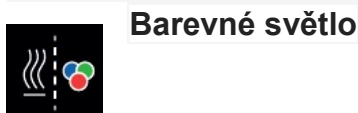

Zde si můžete nastavit rozsvícení světla současně s topením.



Zde si můžete nastavit čas.



Zde můžete nastavit časový interval, po kterém displeji zobrazí spořič s hodinami.



Zde si můžete uzamknout jednotku s vlastním PIN kódem. informace budou uzavřeny.



Zde si můžete omezit přístup uživatele na minimální funkce pomocí vlastního PIN kódu. Není možné nastavení.



## Kontakty

Zobrazí informace od výrobce.



## Časovač

Můžete nastavit zpožděné zapnutí nebo periodické zapnutí.



## Důležité upozornění pro funkci Dětská pojistka

Můžete zcela zablokovat ovládací panel přes individuální PIN kód. Při aktivním zámku můžete pouze vypnout topení (pokud je zapnuté) a zapnout světlo. Je možný pouze omezený počet funkcí.

**POZOR – zapamatujte si PIN, jinak nebude schopni jednotku ovládat. V případě ztráty PINu kontaktujte svého dodavatele.**

## Kontrola grafického uživatelské rozhraní GUI a klimatických podmínek

Díky moderní GUI máte rychlý přístup ke všem funkcím a vytvoření potřebného nastavení, stejně i okamžitému dotazu na současný stav klimatu sauny.

Symbole na úvodní obrazovce mohou být zobrazeny v různých barvách, aby ukázaly aktuální stav provozu, např. červeně je zvýrazněno topidlo během aktivního vytápění. Pro každý vybraný symbol na ovládacím panelu se zobrazí vysvětlení v horní části a také další text a rady podle různých nastavení. Pro výběr jazyka postupujte jak dříve popsáno.



## Pohotovostní režim

Na obrázku je displej v pohotovostním režimu se světlem vypnutým. Je-li sauna bez výparníku, pak se topné těleso na displeji zobrazí bez páry.

Snímky ukazují volitelnou výbavu.



**Při zapnutí sauny** budou kameny červené a z výparníku půjde pára (pokud je zapnutý).

Doba topení se zobrazí dole na liště. Ukončit topení můžete dotykem symbolu vypínače vlevo dole.

Po ukončení vlhkého provozu se sauna přepne na režim vysoušení, pokud není vypnutý.



## Kontrola klimatických podmínek

Můžete rychle zkontrolovat cílové a současné klima (teplota / vlhkost). Jen krátce zvolte symbol . Okno submenu budou zobrazeny na cca. 50

sec a zobrazí nastavené hodnoty. Je-li instalován snímač nad lavicí, teplota bude zobrazena.

Není-li instalováno čidlo vlhkosti, bude



zobrazena vlhkost proporcionálně. Vlhkost v "%" naznačuje, že čidlo vlhkosti je připojeno. Bez čidla vlhkosti se zobrazí symbol .

**Upozornění:** Věnujte pozornost tomu, že uvedené hodnoty pro aktuální teplotu (vlhkost) jsou měřeny v místě čidla. Vzhledem k značným rozdílům v teplotě v různých částech sauny se tyto hodnoty mohou lišit od hodnot naměřených na stěnách sauny. Úroveň nastavení hodnot nastavte podle vlastní zkušenosti z provozu.

## Provoz a nastavení programu

### Zapnout / vypnout saunu

Klepněte na ikonu  na 3 sekundy. topidlo se zapne a na displeji se zobrazí aktivní topidlo. Světlo se automaticky zapne.

Chcete-li saunu vypnout, stiskněte krátce znovu symbol . Po vlhkém provozu se zapne vysoušení (pokud to není zakázáno v nastavení) po nastavenou dobu (max. 30 min). Potom se sauna vypne. Můžete přerušit vysoušení krátkým dotykem symbolu .



### Suchá sauna nebo vlhký režim (Bi-O)



Chcete-li povolit vlhký režim dotkněte se obláčku, obláček se naplní modře. Chcete-li zakázat vlhký režim dotkněte se obláčku znovu. Modrá náplň zmizí a řídicí jednotka se vrátí do režimu suché sauny.



### Teplota

Dotkněte se obrazu topidla déle než 3 sec. Okno submenu se otevře a zobrazí poslední (nebo výchozí) teplotu. Nastavte požadovanou teplotu pomocí šoupátka. Toto nastavení lze provést i během aktivního topení. Nastavení platí ihned.







## Vlhkost

Dotkněte se modrého obláčku. Stiskněte déle než 3 sec obrázek topidla. Sub-menu se otevře a zobrazí poslední (nebo výchozí) hodnotu vlhkosti. Nastavte požadovanou vlhkost pomocí šoupátka. Teplota se automaticky sníží, pokud je nastavena příliš vysoká vlhkost. Toto nastavení můžete provádět také v průběhu aktivního ohřevu. Pokud je připojeno čidlo vlhkosti objeví se uvnitř mraku %, bude měřena relativní vlhkost. Bez čidla vlhkosti bude vlhkost řízena úměrné času. způsobem. "30%" pak znamená, že 30% z celkové doby ohřevu je výparník aktivní. Na displeji se zobrazí symbol

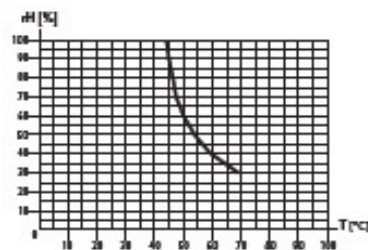

Vezměte na vědomí to, že s čidlem vlhkosti bude vlhkost záviset na nastavené teplotě. Z bezpečnostních důvodů může být zvolena pouze hodnota vlevo a pod křivkou. Např. při 60 ° C můžete nastavit až 40% rel. vlhkosti vzduchu. Chcete-li nastavit vyšší vlhkost vzduchu, musíte snížit teplotu.

V případě, že sauna byla použita v suchém stavu s vysokými teplotami a přepnete do vlhkého režimu, výparník začne fungovat až poté, co teplota klesne pod maximálně povolený limit (70 ° C).



## Světlo

Dotkněte se krátce obrazu lampy na displeji a můžete světlo zapnout nebo vypnout. To se projeví na zobrazení světla.



## Jak ztlumit světlo kabiny

Můžete rychle ztlumit světlo (0-100%).

Stiskněte obraz lampy na displeji > 3 sec. Světlo se zapne (pokud je vypnuté) a otevře se submenu.

Použijte šoupátko a můžete nastavit jas. Zvolený jas se zobrazí v %. Nastavení je platné ihned.





Pozor! Může použít pouze stmívatelné žárovky. V opačném případě může dojít k poškození řídicí jednotky nebo osvětlovacího tělesa. !! Záruka v takovém případě nebude platit.



## Časová předvolba



Pomocí této funkce můžete naprogramovat zapnutí sauny později až do 24 h

předem. Můžete také naprogramovat jednotlivé zapnutí v libovolném datu nebo nastavit týdenní interval. Otevřete nastavení pomocí . Klepněte dvakrát na ikonu . Okno submenu umožňuje nastavení zapnutí 24 hod. předem, jednotlivé zapnutí nebo týdenní opakování.

### Předvolba 24 hod. (Auto Start)

Klepněte na ikonu  Auto-Start a dotkněte se ji opět pro zadání nastavení. Nastavte požadovaný čas pomocí + a - tlačítka. Potvrďte nastavení pomocí zeleného tlačítka. Na úvodní obrazovce nyní uvidíte nastavený blikající čas v pravém dolním rohu. Zobrazuje se čas zapnutí nikoliv vypnutí sauny.  
Pro zrušení aktivovaného nastavení nastavte čas na „-:-“, a potvrďte.



 **Pozor!** Tato funkce je povolena pouze pokud je vaše sauna vybavena schváleným bezpečnostním systémem, který zabrání zapnutí topidla v nebezpečném stavu (např. ručník zapomenutý na topidle). I v případě, že vaše sauna má takový schválený systém, přesvědčte se vždy, že nejsou žádné předměty zapomenuté na topení.  **Nebezpečí požáru!**



### Časový spínač

Funkce časovače umožňuje automaticky zapnout saunu s požadovaným klima někdy v budoucnosti. Máte dvě možnosti:

 - Jedno zapnutí neopakující se.

 - Týdenní časovač (pravidelné, opakující se zapínání v daný den v týdnu, např. Pondělí až se 4 spínacími programy na den).



 **! Pozor!** Tato funkce je povolena pouze pokud je sauna vybavena schváleným bezpečnostním systémem, který brání zapnutí topidla pokud existuje nebezpečný stav (např. ručník zapomenutý na topení). I v případě, že sauna má takový schválený systém, přesvědčte se vždy, že nejsou žádné předměty zapomenuté na topení.  **Nebezpečí požáru!**

### Jedno zapnutí

Dotkněte se dvakrát symbolu  pro vstup do nastavení.

V okně použijte + a - tlačítka pro nastavení den, měsíc a rok. V dalším okně nastavte čas spuštění (hodiny a minuty). V dalším okně nastavte požadovanou teplotu. Stiskněte symbol „back“ a ukončete programování, Nastavení bude zobrazeno na úvodní obrazovce dole (datum a čas, např. 15.01. a 18:30).

Poznámka: doba topení bude podle nastavení v „Auto Stop“





## Týdenní nastavení

Pro týdenní programování se dotkněte dvakrát symbolu  Okno submenu s dny v týdnu se otevře. (1=pondělí, 2= úterý...)

**Tip:** bílá čísla znamenají, že nebyl nastaven žádný program. Modrá čísla znamenají, že program byl nastaven pro daný den v týdnu.

Volbou čísla 1-7 zvolíte den v týdnu, pro který chcete nastavení (např. "1" na pondělí). Okno submenu s dostupnými programy 1 až 4 se otevrou.

**Tip:** Můžete nastavit až 4 programy (sepnutí) za den. Maximální doba zapnutí nesmí přesáhnout 6 hodin u soukromého provozu až neomezeně u komerčního provozu. Pro každé sepnutí můžete naprogramovat své osobní individuální klima (teplota).

Chcete-li nastavit hodnoty dotkněte se symbolu programu (začíná se 1).

1. Nastavte čas startu (hodiny a minuty) – např. 09:30.
2. Nastavte čas trvání ohřevu (hodiny a minuty) – např. 19:30.
3. Nastavte teplotu

Po posledním kroku se panel vrátí do přehledu týdne. Všechny dny s přidělenými programy se zobrazí modře. Opakujte výše uvedené kroky pro každý nový program. Po návratu na hlavní obrazovku uvidíte označení další nejbližší změny v pravém dolním rohu (např. Pondělí, 09:30).

### Jak odstranit nebo změnit týdenní nastavení

Chcete-li odstranit nebo změnit týdenní program časovače, otevřete týdenní časovač pomocí menu nastavení časovače.

1. Vyberte příslušný den v týdnu.
2. Vyberte čas začátku topení.
3. Proveďte potřebné úpravy (čas zahájení, doba zahřívání, teplota), nebo ...
4. Pro odstranění programu, nastavte počáteční čas (hodiny a minuty) na "--" a potvrďte.
5. Displej se vrátí do přehledu týdne.

**Upozornění:** Při aktivaci časovače uvidíte vždy označení další nejbližší změny v pravém dolním rohu.

**MODRÝ** blikající čas – časovač zapne jak nastaveno

**ČERVENÝ** blikající čas – program není akceptován, časovač nezapne. Zkontrolujte možnou chybu nastavení překryv času, chybná přestávka...

Kabinu můžete zapnout manuálně i mezi nastavenými časovými intervaly.

**Důležité:** pokud spustíte kabinu ručně v rámci stále platného časového okna časovače, např. po neočekávaném zastavení, čas zastavení se automaticky nastaví na naprogramovaný čas zastavení aktuálního časového okna časovače. To vám například umožňuje rychle vybrat přerušenu časovou operaci po neplánovaném zastavení.



### Rozšířené nastavení

Zvolte na úvodní obrazovce symbol  a můžete provádět rozšířené nastavení. Při soukromém provozu stiskněte krátce, při komerčním provozu stiskněte na 3 sec. a zadejte přístupový kód **5645**. Při ovládání více kabin musíte otevřít menu z „Přehledu kabin“

Submenu „Rozšířené nastavení“, umožňuje provést další nastavení, které se obvykle nastavuje pouze jednou, nebo jen zřídka. První dotyk symbolu aktivuje příslušný prvek, druhý dotek otevře možnost nastavení.



### Jazyk

Zde si můžete nastavit jazyk pro navigaci v menu a zprávy. Stiskněte tlačítko na jazyku v příslušném submenu. Texty se pak zobrazí v novém jazyce.



### Čas

Zde si můžete nastavit denní čas. Nastavte hodiny a minuty pomocí "+" a "-". Potvrďte svůj výběr.



### Datum

Zde si můžete nastavit datum (den, měsíc, rok). Nastavte den, měsíc a rok pomocí "+" a "-". Po posledním nastavení se displej vrátí.



### Spořič obrazovky

Toto nastavení určuje dobu, po které displej vstoupí do úsporného režimu pokud není jednotka provozována. V tomto režimu se sníží jas displeje na minimum a na displeji se zobrazí aktuální čas. Dotykem se displej brzy vrátit k normálnímu zobrazení.



### Režim spánku

Toto nastavení určuje dobu, po které displej přejde do režimu spánku. V režimu spánku se displej vypne. Dotkněte se displeje a ten se probudí.

Tato funkce je k dispozici pouze v případě, že topidlo není zapnuté.



### Dětská pojistka

Můžete uzamknout ovládací panel s individuálním PIN kódem, aby se zabránilo neoprávněnému přístupu.

Chcete-li zamknout displej jděte do menu nastavení a zvolte symbol . Znovu se ho krátce dotkněte pro vstup do nastavení. Okno submenu s "----" a číselným polem se otevře. Zadejte svůj osobní PIN kód pomocí číselných tlačítek a potvrďte.

Po potvrzení se displej se vrátí do úvodní obrazovky a přístroj je nyní uzamčen.

Z bezpečnostních důvodů je stále možné vypnout topení a ovládat světlo i když je přístroj uzamčen.

Všechny ostatní funkce budou uzamčeny. Při pokusu o provozování ovládacího panelu bude vyžadován PIN.

Chcete-li odemknout ovládací panel, dotkněte se tlačítka zapínání / vypínání a potom zadejte PIN.



### POZOR

Zapamatujte si svůj PIN, jinak nebudete schopni ovládat panel po předchozím uzamčení. Pokud se to stane, kontaktujte svého prodejce.



### Doba ohřevu (Auto Stop)

Zde si můžete nastavit požadovanou dobu topení pro vaše saunování. Pro soukromé použití je max. doba topení omezena na 6 hodin. Pro komerční můžete využít max. dobu 6 hodin, 12 hodin, nebo nastavení neomezené doby. Toto omezení může být nastavena v hardwaru během instalace.

Klepněte na ikonu  dvakrát a nastavte požadovaný čas vytápění v hodinách a minutách. Po potvrzení se zobrazení vrátí do předchozího stavu.

Po zapnutí sauny se zbývající doba ohřevu zobrazí jako odpočítávání na hodinách v dolní části. Můžete zde zkontrolovat na první pohled zbývající čas vytápění.

Upozorňujeme, že po vlhkém provozu sauny bude automaticky probíhat vysoušení po dobu 1 až 30 minut. Dobu trvání vysoušení lze nastavit v základním nastavení.

Nastavení času ohřevu se nastavuje po +/- 1 minutě. (00:0 -1 minuta).



### Provozní údaje

Zde si můžete zkontrolovat důležité informace týkající se vaší řídicí jednotky.



**Firmware** - umožňuje zkontrolovat aktuálně nainstalovanou verzi firmwaru. Použijte "+" / "-" pro přepnutí mezi dvěma možnými parametry. "Panel Vx.xx" - zobrazuje firmware na ovládacím panelu, "Mod-LS Vx.xx" - zobrazuje firmware hlavní reléové jednotky (x značí pozici čísla).



**Servisní intervaly** - umožňuje zkontrolovat čas zbývající do dalšího servisu / údržby vaší sauny. Intervaly budou stanoveny vaším prodejcem během instalace a nastavení.



**Kontakty** - zobrazí kontaktní údaje na výrobce řídicí jednotky sauny nebo vašeho prodejce. Tyto informace budou zobrazeny také při zprávách o závadě spolu s číslem chyby.



### Jas displeje

Zde si můžete nastavit jas displeje. Použijte šoupátko.



### Rekreační mód

Pomocí této funkce můžete omezit přístup k ovládacímu panelu s vlastním PIN kódem na minimum funkcí. Všechny ostatní funkce budou zakázány a jejich symboly se nezobrazí.

Následující nastavení je možné, pokud je aktivní rekreační režim:

- Sauna on / off (saunu zapnout / vypnout)
- Light on / off (světlo zapnout / vypnout)
- Výběr provozního režimu - suché nebo vlhké
- Nastavení teploty
- Nastavení vlhkosti

Pro aktivaci tohoto režimu se dotkněte symbolu  v menu nastavení. Zadejte osobní 4-místný PIN kód a potvrďte nastavení. Rekreační režim je nyní aktivní. Displej se vrátí na úvodní obrazovku. **Tip:** Chcete-li ukončit vstup přes PIN, stiskněte krátce tlačítko "Home" v pravém horním rohu. V rekreačním režimu po fázi režimu spánku se na displeji nejdříve zobrazí volba jazyka. Potvrďte preferovaný jazyk, displej se vrátí na úvodní obrazovku.

Po operaci se před zahájením nového startu objeví výběr jazyků. Pro opuštění tohoto menu se krátce dotkněte tlačítka Home.

Chcete-li odemknout jednotku přejděte do menu nastavení. Klepněte na dvakrát na



ke spuštění nabídky. Zadejte svůj PIN kód pro odemknutí ovládacího panelu.

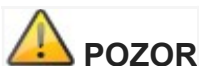

## POZOR

Zapamatujte si svůj PIN, jinak nebudete schopni ovládat panel po předchozím uzamčení. Pokud se to stane, kontaktujte svého prodejce.



## Beznapěťový kontakt

S bezpotenciálovým kontaktem (výstupem) můžete další externí zařízení buď zapnout nebo vypnout. To může být například vhodné pro další světelný obvod, hudbu nebo jiné funkce. Pro aktivaci stiskněte symbol



. Pokud se vám symbol nezobrazuje,



kontaktujte svého dodavatele a požádejte ho o nastavení. Tato funkce musí být povolena v základním nastavení a externí zařízení musí být správně konfigurována.



## Barevné světlo

Pomocí této funkce můžete synchronizovat vypínání volitelného barevného světelného modulu SBM-FL75 / 150 s vypnutím topidla. Klepnutím dvakrát na symbol



odpovídající podmenu. Dotkněte se dvakrát symbolu



zelené barvy pro aktivaci

synchronizace. Barevný světelný systém se poté zapne

pokud se zapne topení. Nastavení zrušíte když klepněte dvakrát na symbol



## Nastavení služby a nastavení

EmoTouch 3 poskytuje rozsáhlou sadu funkcí a nástrojů pro nastavení a optimalizaci operací. Toto menu nastavení je chráněno kódem PIN a nesmí být přístupné konečnému uživateli.

Stiskněte ikonu



asi 3 sekundy, dokud se nezobrazí okno výzvy PIN kódu.

Kód PIN je: 5349

**Chcete-li zabránit neoprávněným změnám nastavení řídicí jednotky, nechejte PIN kód na bezpečném místě nepřístupný konečnému uživateli.**



Press for 3 seconds

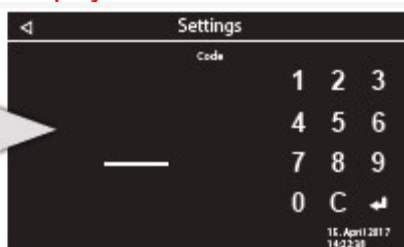

Give in the access code for the service level. Correction with „C“. Confirm entry with the „enter“ button.

## Uživatelské rozhraní oblasti služeb

Všechny funkce oblasti služeb se zobrazují jako ikony. Krátce se dotkněte ikony a vyberte ji – ikona bude zvýrazněna bílou barvou a v horní části se objeví textový popis její funkce. Dotkněte se vybrané ikony znovu otevřete podmenu, pak změňte nastavení.

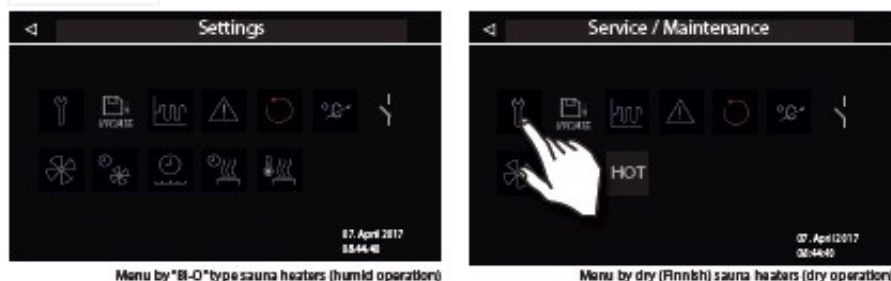

Rozhraní oblasti služeb - obrázek vlevo zobrazuje dostupné nastavení při provozu s vlhkou saunou (ohříváče Bi-O). Obrázek vpravo ukazuje dostupné nastavení pro suchou saunu (suché / finské sauny).

## Přehled symbolů



Nastavte intervaly servisních prohlídek



Možnost updatu firmwaru releové krabice



Nastavení spínací hystereze



Volba privátního a komerčního provozu



Reset nastavení z výroby



Uprava zobrazení teploty + - 10 podle skutečnosti



Synchronizace bezpotenciálního kontaktu





Nastavení rychlosti ventilátoru 1 – 100%



Nastavení délky větrání při vysoušení 0 -60 min.



Nastavení rámce 0 – 30 min při suché sauně



Nastavení času pro doplnění vody do výparníku (jen pro Bi-o topidla)



Délka vysoušení po vlhkém provozu (jen pro Bi-O topidla)



Teploa pro vysoušení

## Nastavení



### Intervaly údržby

Zvolte tuto možnost, chcete-li nastavit intervaly údržby. Pokaždé, když je jednotka zapnutá po uplynutí nastaveného času se krátce zobrazí upomínka a uložené kontaktní údaje. Koncoví zákazníci mohou kdykoli zkontrolovat zbývající čas tím, že zvolí "Rozšířené nastavení". To také umožňuje vypočítat provozní hodiny.

Tovární nastavení pro soukromé uživatele - 500 hodin.

Tovární nastavení pro komerční uživatele - 2500 hodin.



### Aktualizace firmware

Zde můžete provést aktualizaci firmwaru. Pro budete potřebovat prázdné velkokapacitní paměťové zařízení se standardním konektorem typu A.

- Stáhněte si firmware z [www.eos-sauna.de/servis-support / software](http://www.eos-sauna.de/servis-support/software) a rozbalte ZIP soubor do vašeho velkokapacitního paměťového zařízení.

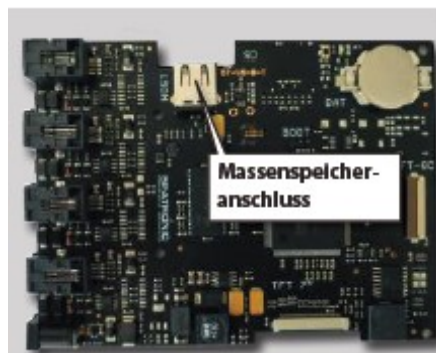

- Zapojte zařízení s velkým úložištěm do konektoru na zadní straně ovládacího panelu (ovládací panel musí mít vyjmutý ze spodní skříň).
- Otevřete nastavení úrovně služby a dvakrát se dotkněte symbolu "Update":
- Uvidíte možnosti aktualizace:
  - Kontrolní panel
  - Pouze reléová skříňka (aktuálně vybraná kabina)
  - Barevný světelný modul (je-li připojen na právě vybrané kabině)
- Zvolte požadovanou možnost a znovu krátkým dotykem spusťte aktualizaci.
- Proces aktualizace se spustí a na obrazovce se zobrazí příslušné ukazatele průběhu. Aktualizace může trvat několik minut. Po aktualizaci se zařízení restartuje.
- Pokud nejsou nalezeny soubory firmwaru, zobrazí se chybová zpráva. Zkontrolujte zařízení velkokapacitní paměti a opakujte aktualizaci.
- Po aktualizaci můžete odebrat velkokapacitní paměťové zařízení.

**TIP:** Nabídku aktualizace můžete spustit také přímo pomocí zkráceného přístupového kódu. Klepněte na symbol  nastavení na dobu 5-6 sekund, dokud se nezobrazí výzva pro PIN kód a zobrazí se přístupový kód 543210. Aktualizace se spustí přímo.



**! Upozornění:** Ujistěte se, že během procesu aktualizace není napájení přerušeno. V opačném případě se mohou soubory poškodit a řídicí jednotka bude muset být odeslána výrobci.



**! Upozornění:** Aktualizace může provádět pouze osoba s odpovídající kvalifikací.

V případě ztráty napájení se ovládací panel pokusí pokračovat v procesu aktualizace. Pokud se panel displeje nespustí nebo se neobjeví chyba stiskněte tlačítko "reset" na desku vedle baterie. Jednotka se restartuje a nabídne dialog s možností aktualizace, což vám umožní pokusit se opakovat aktualizaci.



### Hystereze

Hystereze umožní nastavit rozmezí +/- 10 ° C. Tím se nastaví horní a dolní teplotní limit, při kterém se topení opět zapne nebo vypne. Například při cílové teplotě 90 ° C a hysterezí 5K, se systém bude snažit udržet teplotu v rozmezí 85 ° C a 95 ° C.

To umožňuje přesněji nastavit řízení teploty na konkrétní saunu.

**Upozornění:** Příliš nízké nastavení vede ke zvýšení počtu reléových sepnutí, což snižuje životnost řídicí jednotky. Toto nastavení by měl provádět pouze kvalifikovaný odborník.

Výchozí nastavení - 5K.



## Způsob využití

Zvolte tuto možnost pro výběr mezi domácím nebo komerčním používáním. To ovlivní čas vytápění a některé speciální funkce (např. časovač je možný pouze pro "komerční použití").



## Reset

Zvolte tuto funkci, chcete-li obnovit všechna nastavení na výchozí hodnoty z výroby. Všechna osobní nastavení budou ztracena! Po resetování se řídicí jednotka restartuje a požádá vás o provedení základního nastavení. Prosím vezměte na vědomí, že všechny připojené rozšiřující moduly budou také resetovány.

Možnosti obnovení: můžete zvolit a) obnovit pouze aktuální kabinu, b) všechna nastavení úplně.



## Teplotní offset

Zde můžete nastavit efektivní požadovanou teplotu ovládání ve vztahu k zobrazené hodnotě. "0K" je skutečná hodnota požadované hodnoty pro hlavní senzor a senzor nad lavicí je 7K nad zobrazená požadovaná hodnota. To je založeno na zkušenosti a kompenzuje typické rozdíly mezi teplotou na stropě a na úrovni lavice. Pokud je teplota na stěnovém teploměru 5K nižší než nastavená teplota, můžete to kompenzovat nastavením hodnoty offsetu na + 5K.

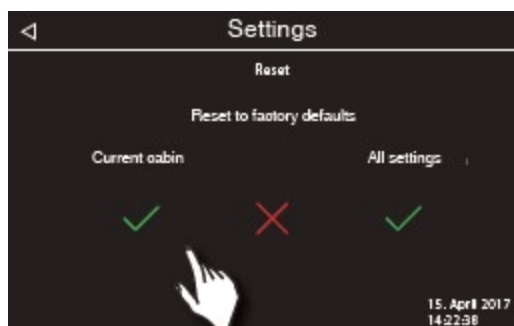

**Poznámka:** Vzhledem k tomu, že tato funkce není bez rizika, měla by být používána pouze zkušenými odborníky a důkladně vyzkoušená. Rozsah nastavení: od -10K do +10K.



## Bezpotenciálový kontakt (volt-free kontakt)

Svorky 3 a 4 na hlavní desce reléové skříňky jsou "NO / normálně otevřené" bez potenciálu. Tento výstup není spojen s jiným připojením, a proto je bez potenciálu (volt free). Tento výstup můžete integrovat do externího obvodu, abyste získali některé externí zatížení napájené nebo vysílající signál.

Maximální povolené zatížení pro tento výstup:

- odporová zátěž / střídavý proud: max. 250V AC / 10A
- induktivní zátěž / střídavý proud 500VA
- stejnosměrný proud:

- Maximálně 30V DC. 16A (480 W)
- Maximálně 110 V DC. 0,3A (33W)
- Maximálně 220 V DC. 0,12A (26,4W)



! Pozor! Používáte-li napájení pro svorky L1, L2 nebo L3 pro napájení obvodu připojené k výstupu AUX, ujistěte se, že kabelové vedení není přetíženo! Může být zapotřebí instalovat dodatečnou ochranu pojistkou nebo nainstalovat samostatný napájecí kabel.

## Nastavení a možnosti synchronizace

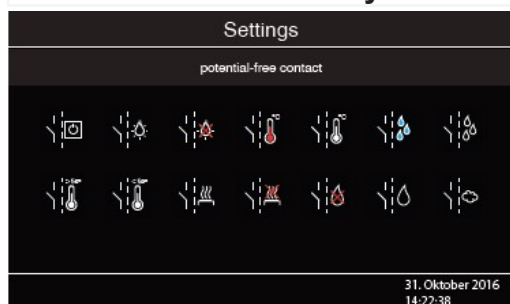

Klepnutím na symbol  dvakrát otevřete nastavení PFC. Otevře se podnabídka s výběrem zobrazených možností synchronizace. Volbou jednoho z nich můžete přiřadit PFC a určitý synchronizační scénář na některé další funkce kontrolní jednotky, např. hlavní vytápění nebo spínání

světla a externí zařízení požadovaným způsobem.

## Je možné nastavit



Zapnutí / vypnutí pomocí ovládacího panelu - ruční přepínání symbolu 



Zapínání "zapnuto", pokud je zapnuté světlo.



Zapínání "vypnuto", pokud je světlo zapnuté.



Zapnutí "zapnuto", je-li dosaženo požadované teploty.



Zapnutí „vypnuto“, je-li dosaženo požadované teploty.



Zapnutí "zapnuto" při nedostatku vody ve výparníku (pouze u ohřivačů Bi-O)



Zapnutí "vypnuto" při nedostatku vody ve výparníku (pouze u ohřivačů Bi-O)



Spínání přídatného výparníku (synchronizace spínání s výstupem Wm,

pouze pro ohřivače Bi-O)

Zapnutí "zapnuto" při dosažení teploty 50 C



Zapnutí "vypnuto" při dosažení teploty 50 C.



Zapnutí "vypnuto" pokud je kabina zapnutá.





Zapnutí "vypnuto" pokud je kabina zapnutá.



Nepřístupný bezpotenciální kontakt.



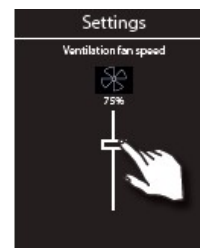

## Ventilátor

Umožňuje nastavit rychlost otáčení (ventilační kapacita) ventilátoru 0 až 100% nebo zcela vypnout ventilátor. Pokud je ventilátor zapnutý zapne se automaticky na přednastavené rychlosti, když je topení zapnuté. Při režimu vysoušení v sauně se ventilátor vždy zapne se 100% výkonem. Klepnutím dvakrát na symbol ventilátoru otevřete nabídku nastavení. V menu můžete nastavit požadovaný výkon ventilátoru v % posunutím šoupátka nahoru nebo dolů. Zvolená hodnota bude okamžitě aktivní a nepotřebuje žádné potvrzení.



## Doba provozu ventilátoru v režimu vysoušení sauny

Zde můžete nastavit, jak dlouho má ventilátor běžet po vlhkém režimu. Doporučujeme používat tuto funkci, umožňuje rychlejší vysoušení sauny.

Doba provozu ventilátoru v tomto režimu je ve výchozím nastavení spojena s dobou trvání vysoušení. Čas je proto zobrazený šedě a nelze ho měnit. Doporučujeme tuto metodu dodržovat a je-li to nutné, provést změnu času v nastavení funkce "čas vysoušení". Pokud však chcete v tomto režimu nastavit jiný individuální provozní čas ventilátoru, klepněte dvakrát na symbol  - symbol se změní na šedou a počet minut) se změní na bílou. Můžete nyní nastavit svůj vlastní čas pomocí tlačítek "+" / "-" a potvrďte stisknutím tlačítka .



## Doba doplňování

Zde můžete nastavit dobu do kdy musí koncový uživatel doplnit do výparníku vodu po zvukovém signálu, že jej jí v nádrži nedostatek. Pokud není-li v tomto čase znovu doplněna voda, vypne se (ochrana přehřátí). Tato funkce je důležitá zejména u ohřívačů Bi-O s ručním doplňováním. Nastavení doby - od 0 do 5 minut.



## Doba vysoušení

Zde můžete nastavit čas pro program "vysoušení" v sauně po vlhkém provozu. Tovární nastavení je 30 minut. Po každém vlhkém provozu se sauna zapne v suchém finském režimu k vysoušení kabiny. Tuto funkci doporučujeme použít společně s ventilátorem, aby se odstranila vlhkost. Klepněte na tento symbol dvakrát a otevřete podnabídku nastavení. Nyní můžete nastavit vlastní čas pomocí tlačítek "+" / "-" (potvrďte stisknutím tlačítka) 



## Teplota při vysoušení

Tato funkce umožňuje nastavit teplotu pro program "vysoušení" v sauně. Nastavení z výroby je 90 ° C. Klepnutím na tento symbol dvakrát otevřete podnabídku nastavení. Teď můžete nastavit vlastní teplotu pomocí tlačítek "+" / "-" (potvrďte stisknutím tlačítka) 



## Funkce HOT

HOT je speciální funkce, která je k dispozici pouze v režimu suché sauny. Chcete-li tuto funkci používat musíte připojit volitelně dostupný dálkový vypínač HOT (položka č. 94.6682).

Toto nastavení definuje dobu v minutách, během níž bude ohříváč pracovat s plným výkonem nepřetržitě nezávisle na topné hysterezi. Možné nastavení času je od 1 do 30 minut.

Poklepáním na symbol HOT otevřete podnabídku nastavení. V tomto menu můžete nastavit požadovaný čas pomocí tlačítek "+" a "-".

Funkce HOT může být aktivována ze vzdáleného tlačítka "HOT" během provozu suché sauny. Stisknutím tlačítka HOT spustíte provozní režim HOT.

Tato funkce může být použita například v komerční sauně před a během polévání vodou, aby se zvýšila rychle teplota kamenů.

Ohřev s aktivním režimem HOT bude z bezpečnostních důvodů přerušeno, pokud teplota vzduchu dosáhne 125 ° C.

## Poruchy (chybová hlášení)

EmoTouch 3 dokáže rozpoznat různé poruchy a stavy provozu a zobrazit je jako symbol nebo textovou zprávu. U jedné připojené kabiny se zobrazí hlášení přímo na displeji v horní části aktuálního rozhraní. Při připojení kabin, pokud jste spojeni s jinou kabinou, zobrazí se varovný symbol  dole. Přejděte do přehledu kabin - nad dotčenou

kabinou se zobrazí varovný symbol nahoře. Otevřete tuto kabinu, abyste získali další podrobnosti o poruše.





<b>Chyby</b>	<b>Důvod / řešení</b>
Displej zůstává tmavý	<ul style="list-style-type: none"> <li>• Bez napájení - zkontrolujte pojistky, zkontrolujte kabely.</li> <li>• Vypněte vypínač do polohy vypnuto - zkontrolujte hlavní vypínač, přepněte do správné polohy.</li> <li>• Chybné připojení k ovládacímu panelu - zkontrolujte propojovací kabel (reléová schránka - ovládací panel) pro spolehlivé připojení.</li> <li>• Ovládací panel v režimu spánku - dotkněte se obrazovky.</li> </ul>
Porucha čidla	<ul style="list-style-type: none"> <li>• Chybné připojení k hlavnímu čidlu - zkontrolujte snímač a kabely pro spolehlivé připojení.</li> <li>• Chybný snímač - vyměňte senzor.</li> </ul>
Tepelná pojistka spálená	<ul style="list-style-type: none"> <li>• Chybné připojení - zkontrolujte bílý kabel (uvolněný vodič, vadný kontakt atd.)</li> <li>• Tepelná pojistka spálená z přehřátí - zkontrolujte případný důvod přehřátí, vyměňte pojistku (jedna náhradní pojistka je součástí každého regulátoru).</li> </ul>
Nedostatek vody	<ul style="list-style-type: none"> <li>• Příliš málo vody v odpařováku - doplňte vodu. Dodržujte přednastavenou dobu pro doplnění, v opačném případě bude výparník vypnut!</li> <li>• Při automatickém doplňování - zkontrolujte přívod vody, zkontrolujte zařízení na regulaci hladiny vody.</li> </ul>
Sběrnice nekomunikuje	<ul style="list-style-type: none"> <li>• Zkontrolujte kabelové propojení mezi reléovou skříní a ovládacím panelem.</li> <li>• Restartujte řídicí jednotku, pokud porucha přetrvává, kontaktujte prodejce nebo servis.</li> </ul>
Neznámá chyba	<ul style="list-style-type: none"> <li>• Zkontrolujte připojení kabelů a restartujte řídicí jednotku, pokud porucha přetrvává, obraťte se na prodejce nebo na servis.</li> <li>• Nebyla detekována žádná reléová skříň, zkontrolujte připojení a nastavení adresy.</li> </ul>
Vadná konfigurace sběrnice	<ul style="list-style-type: none"> <li>• Nebyla zjištěna žádná reléová skříň, zkontrolujte nastavení adresy.</li> <li>• Bylo zjištěno více reléových skříní se stejnou adresou, zkontrolujte přiřazené adresy.</li> </ul>



zobrazení bude šedé  
bez jakéhokoliv vybavení

## Vypínač

Kolébkový vypínač (přepínač) najdete na levé straně hlavní reléové krabice Emotec, EmoStyle a EmoTouch. Můžete jím zcela odpojit řídicí jednotku od sítě.

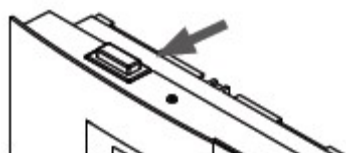

Pokud vypnete jednotku Econ na více než 24 hodin, všechna osobní nastavení budou ztracena a musíte provést nové nastavení (setup).



**! Pozor!** Části tištěného obvodu na desce budou i nadále pod napětím i ve vypnutém stavu! **!! Nebezpečí úrazu elektrickým proudem!**

Stiskněte spínač na spodní straně kolébky na první západku (nastavení přepínače 0). Vypínač bude ve střední pozici. Jednotka je nyní úplně vypnuta (odpojena).

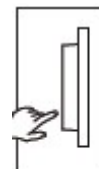

Zapnutí světla v kabině při vypnutí kabiny. Stisknout levou stranu kolébky na druhou západku (nastavení spínače II).



Aby byla jednotka připravená k provozu, přepněte zpět do výchozí polohy (nastavení spínače I). Jednotka se vrátí do pohotovostního režimu.



**Při likvidaci zařízení postupujte podle místně příslušných předpisů o recyklaci a likvidaci elektroodpadu.**

Věříme, že Vám zařízení bude dlouho sloužit.