

EOS Vitae

Infračervená sálavá topná tělesa

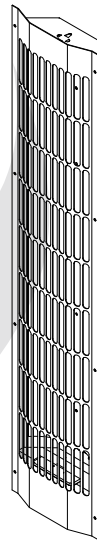

CZ Montáž a návod k použití

Made in Germany

**CE EAC UK
CA**

Druck-Nr. / print no.: 29342328 / 14.22
Technische Änderungen vorbehalten / Technical changes reserved



Čeština

Obsah

Důležité poznámky.....	4-6
Rozsah dodávky	7
Specifikace.....	7
Příslušenství (volitelné).....	7
Vnitřní kabeláž.....	7
Schéma zapojení s řídicí jednotkou InfraTec Premium.....	8
Poznámka k elektrickému připojení.....	9
Montáž.....	10-12
Minimální vzdálenosti.....	10
Příklady instalace	11
Recyklace.....	12
Adresa služby.....	13
Všeobecné smluvní podmínky (VOP).....	14

Vážený zákazníku,

Zakoupili jste si kvalitní technické zařízení, se kterým si užijete mnoho let. Tento IR ohřívač byl navržen, testován a vyroben v továrně výrobce podle normy řízení kvality DIN EN ISO 9001: 2015.

Pro vaši informaci byl připraven tento podrobný montážní a návod k obsluze. Zvláštní pozornost věnujte důležitým poznámkám a informacím o elektrickém připojení.

Nejprve zkontrolujte, zda zařízení dorazilo nepoškozené. Poškození přepravy můžete okamžitě reklamovat u doručovatele nebo se obrátit na společnost, která vám dodala.



Pozor!

Vážený zákazníku, elektrické připojení reflektorů a řídicího systému je dle platných předpisů povoleno pouze odborníkem autorizované elektrotechnické firmy.

Rádi bychom proto zdůraznili, že v případě reklamace musí být předložena kopie faktury provádějího elektrotechnického specialisty.



Pozor!

Používejte pouze originální náhradní díly od výrobce.

Změna kabelů zahrnutých v rozsahu dodávky může narušit funkci a není povolena.

Jakákoli neoprávněná technická úprava bude mít za následek ztrátu záruky.



Při nesprávné instalaci hrozí nebezpečí požáru. Přečtěte si prosím pozorně tyto montážní pokyny. Zvláštní pozornost věnujte rozměrům a následujícím informacím.

Obecné bezpečnostní předpisy

- Toto zařízení mohou používat děti ve věku 8 let a starší, stejně jako osoby se sníženými fyzickými, smyslovými nebo duševními schopnostmi nebo nedostatkem zkušeností a znalostí, pokud byly pod dohledem nebo poučeny o bezpečném používání zařízení a chápou výsledná nebezpečí.
 - Děti musí být pod dohledem, aby se zajistilo, že si s přístrojem nehrají.
 - Děti a nevyškolené osoby nesmějí provádět úklidové a údržbářské práce.
 - Instalace a připojení k infračervené řídicí jednotce musí být provedeno podle schématu připojení.
 - Před uvedením reflektoru do provozu prostřednictvím řídicí jednotky je třeba zkontrolovat, zda jsou všechna připojení nebo připojení připojena způsobem, který je vhodný pro řešení.
 - V infračervené kabině musí být dodržovány předpisy podle EN 60335-2-53 (VDE 0700 část 53).
 - V infračervené tepelné kabině smí být namontováno pouze tolik zářičů, kolik je specifikováno pro velikost kabiny. Zeptejte se výrobce nebo prodejce kabiny.
 - Pro regulaci nebo ovládání infračervených zářičů musí být použito vhodné ovládací zařízení. Tato řídicí jednotka se montuje podle montážního návodu na ovládacím zařízení.
-
- **Pozor: Zakrytí infračervených tepelných zářičů způsobuje nebezpečí požáru!**
 - Instalace sálavých ohříváčů v kabině by měla být provedena tak, aby koupací přístroj byl osvětlen co nejrovnoměrněji.
 - Infračervené sálavé topení není vhodné pro instalaci do stropu kabiny a nesmí se tam montovat.
 - Pokud jsou infračervené tepelné zářiče namontovány v zadní části, musí vhodné ochranné opatření zajistit, aby neúmyslně zatlačila vločkováná ochranná mříž. Pro tento účel je vhodný například předem postavený dřevěný rošt.
 - Všimněte si, že hlavní výdej energie je způsoben infračerveným zářením.
 - Kromě toho však dochází k odvodu tepla na tělese při vertikální montáži. Toto teplo může tepelně zatížit dřevo nad radiátorem! Pozor nebezpečí požáru!
 - Musí být zajištěno, aby tento horký konvektivní vzduch byl volný směrem nahoru

může uniknout.

- V případě potřeby musí vhodné opatření (tepelně izolační desky) zabránit vzniku nepříjemných teplot na dřevě.
- Infračervený sálavý ohřívač je vybaven silikonovým propojovacím kabelem. Infračervený sálavý ohřívač je připojen k IR řídicí jednotce podle schématu zapojení. Pro zjednodušení připojení lze použít volitelný zásuvný modul.
- Konektor a zásuvný modul (je-li k dispozici) by měly být pohodlně namontovány na strop kabiny.
- Mějte na paměti, že zářič v infračerveném zářiči není vystaven mechanickému zatížení (nárazy, tlak).
- Jakmile je zářič poškozen, což je nepravděpodobné při použití podle zamýšleného účelu, musí být nahrazen novým a nesmí být nadále používán.
- Pozor: Nebezpečí požáru v případě rozbitého zářiče.
- Povrch infračerveného ohřívače se během používání zahřívá. Dávejte pozor, abyste se během provozu nedotkli reflektoru.



- Infračervený zářič je určen pouze pro instalaci

v infračervené vytápěné kabině a provozován ve spojení s řídicí jednotkou. Pro jiné účely se reklamáce nevztahuje.



Pozor!

V případě kožních onemocnění jakéhokoli druhu nebo změn je nezbytné před použitím konzultovat lékaře.

Rozsah dodávky

Po obdržení a rozbalení zařízení zkontrolujte, zda jsou přítomny všechny části, které jsou součástí dodávky.

Rozsah dodávky zahrnuje:

- IR tepelný zářič (kompletní modul) s předmontovaným kabelovým vedením 3 m x 3 x 1,5 mm²
- Montáž a návod k použití

Specifikace

Elektrické připojení	230V N ~ 50 Hz
Dosažení	350 W / 500 W / 750 W
Hmotnost bez obalu	cca. 2,5 kg
Rozměry zařízení DxŠxH	900 x 185 x 65 mm
Rozsah záření	cca. 0,8 - 10 μm
Skladovací teploty:	-20 °C až +50 °C
Použití:	IR tepelný zářič pro instalaci do IR tepelné kabiny. Používejte pouze ve spojení s vhodnou řídicí jednotkou.
Vhodné řídicí jednotky	EOS EmoTec IR, InfaStyle, InfaStyle "i", InfraTec Classic, EOS Econ I1, InfraTec Premium, SBM-LSG-IR, SBM-IR Module

Příslušenství (volitelné)

Rohový kryt (pár)	94.4566
	94.4954
IR stmívač, 1000 W	94.7811
IR zásuvný modul s kabelem adaptéru (PVC	94.7812
1,5 m) IR zásuvný modul s kabelem adaptéru	94.7813
(PVC 25 cm) IR propojovací kabel (SIHF 3 m)	

Vnitřní kabeláž



Schéma zapojení s řídicí jednotkou InfraTec Premium



Náznak:

Při připojování dodržte maximální přípustné zatížení výstupů v řídicí jednotce! Dodržte montáž a návod k použití řídicí jednotky!

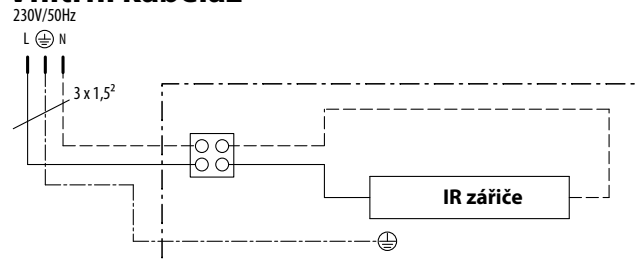
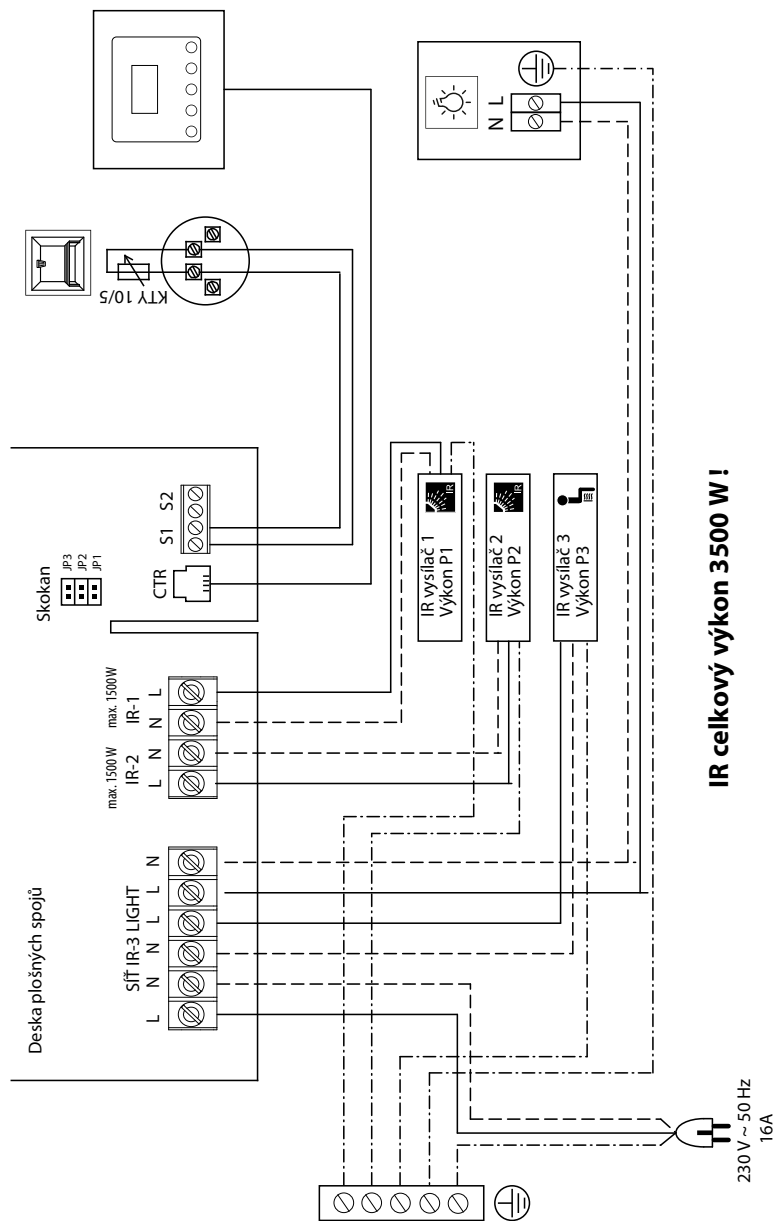
Před instalací



Před montáží odstraňte přepravní zámek. Sejměte ochrannou mříž. Odstraňte pěnové polstrování a ujistěte se, že se reflektoru nedotknete nebo nepoškodíte.

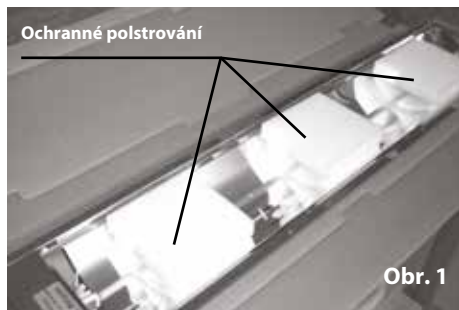

Elektrické připojení

Připojte reflektor pomocí předem sestaveného kabelu k řídicí jednotce podle schématu zapojení řídicí jednotky. Dodržujte pokyny k montáži a použití ovládacího zařízení.

Pokud je vaše řídicí jednotka vybavena odpovídajícím kabelem s připojovací zásuvkou, je reflektor připojen prostřednictvím této zásuvky. Alternativně lze použít volitelný IR propojovací kabel (obj. č. 94.7813).

Během instalace by měla být spojovací vedení vedena prázdným potrubím nebo chráněna proti poškození jinými vhodnými opatřeními.

Při připojení několika bodových světel ke společnému kabelu je třeba použít přídatný volitelný zásuvný modul (obj. č. 94.7812) (obr. 2). Lze vzájemně propojit až dva zásuvné moduly (obr. 2b).

Maximální celkové zatížení nesmí překročit 3500 W!

Se dvěma propojenými zásuvnými režimy (obr. 2b) lze připojit až 9 reflektorů (max. 3500 W).

Příklad - Připojení 5 bodových světel s volitelným rozvaděčem

Prívodní potrubí Zásuvný modul IR zářiče - max.
Automatický regulátor Art. 94.7811 3500 W
Art. 94.7813

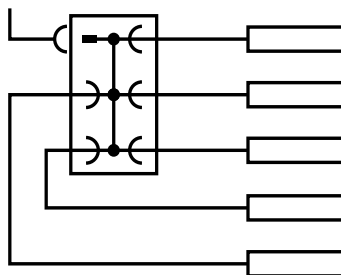

Obr. 2

Příklad - Připojení 9 bodových světel s volitelným rozvaděčem

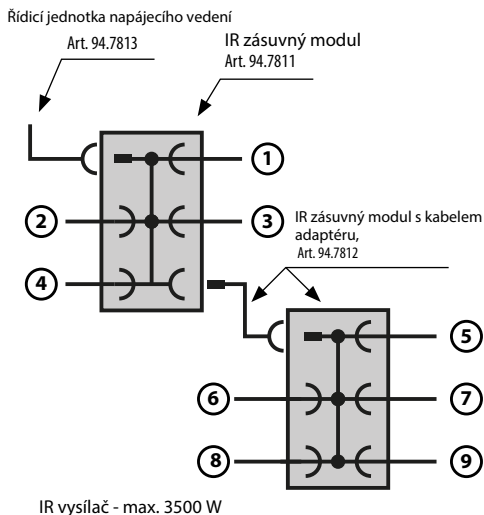

Obr. 2b

⚠️ Pozor!

Pokud je přípojovací kabel tohoto zařízení poškozen, musí být nahrazen rovnocenným přípojovacím kabelem, který je k dispozici od výrobce nebo jeho poprodejšího servisu.

Důležitá poznámka!

Nevystavujte radiátor mechanickému namáhání (rázům, tlaku). Nebezpečí rozbití!

Poznámky k plánování

Instalace reflektorů by měla být prováděna tak, aby tělo koupajícího se bylo osvětleno na velké ploše a co nejúplněji.

Instalace do čtyř rohů infračervené kabiny se ukazuje jako výhodná (obr. 3).

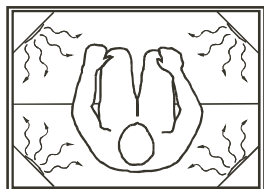

Obr. 3



Příliš dlouhý pohled do světla reflektorů může vést k poškození očí. V takovém případě noste vhodné ochranné brýle.

Doporučená vzdálenost od radiátoru k tělu závisí na výkonu radiátoru.

U Vitae 750 W je doporučena vzdálenost mezi radiátorem a osobou cca 50 cm.

Také u ostatních reflektorů (350 - 500 W) by vzdálenost neměla být menší než asi 15 cm.

Všimněte si, že reflektory Vitae mají velmi vysokou intenzitu tepla. Příliš malá vzdálenost vede k rychlému nadměrnému přesnému teplu.

Dostatečná vzdálenost zvyšuje efektivní tepelné pokrytí. Každý člověk cítí teplo jinak, takže optimální vzdálenost může být odpovídajícím způsobem odlišná.

Intenzitu tepla reflektorů Vitae lze ovládat přímo v kabině volitelně dostupným IR stmívačem (obj. č. 94.4954).

Minimální vzdálenosti

Minimální vzdálenost od horního okraje reflektoru k povrchu dřeva musí být 7 cm.

Minimální vzdálenost od spodního okraje reflektoru k povrchu dřeva musí být 4 cm pro vertikální instalaci a 9 cm pro horizontální instalaci. Viz obr. 4.

Minimální vodorovná vzdálenost mezi reflektorem a všemi hořlavými částmi musí být 4 cm. Viz obr. 6

Ujistěte se, že radiátory jsou dostatečně větrané, aby nedošlo k přehřátí.

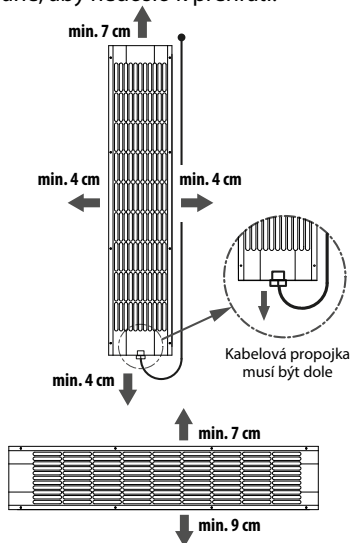

Obr. 4



POZOR!

Nezapomeňte nainstalovat IR vysílač tak, aby kabelové připojení bylo orientováno dolů.

Montáž

Nejprve musí být ve dřevě svisle instalován obdélníkový otvor podle obr. 5.

Pro radiátor nohou je tento otvor navržen vodorovně.

Stěna nad reflektorem by měla být dutá, aby teplo mohlo volně stoupat.

Vytáhněte spojovací šňůru nahoru stěnou. Ujistěte se, že strana reflektoru s připojením kabelu musí směřovat dolů.

Vložte reflektor do připraveného otvoru. Pomocí přiložených šroubů z dřevotřískových desek lze reflektor namontovat tak, jak je znázorněno na obr. 6 a 7.

Všimněte si bezpečných vzdáleností, jak jsou znázorněny na obr. 4, 5, 6 a 7.

Příklad instalace:

Montáž na stěnu kabiny

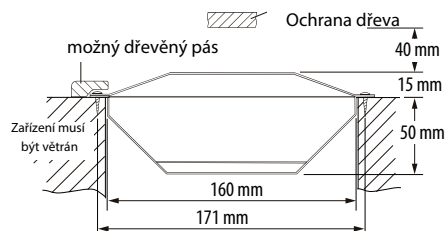

Obr. 6

⚠ Nebezpečí pro život a požár v důsledku přehřátí

Při absenci nebo nedostatečném větrání za a nad IR zářičem může dřevo přehřát - nebezpečí požáru. Zajistěte dostatečné větrání. Neblokujte prostor nad IR zářičem, aby teplý vzduch mohl volně stoupat.

Pohled zepředu

Nástěnný výřez se zadním větráním

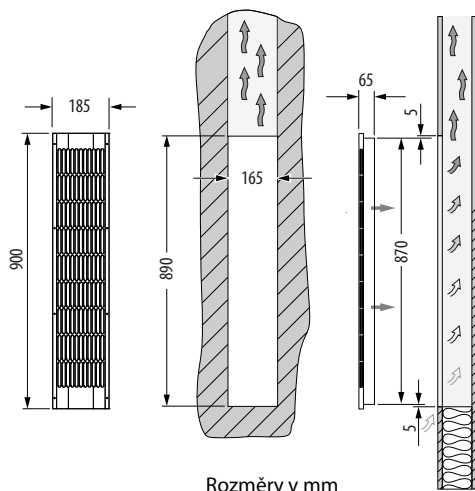

Rozměry v mm

Obr. 5

Vertikální montáž v rozích kabiny

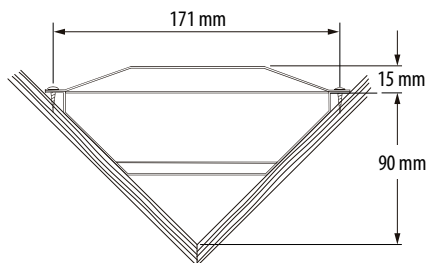

Obr. 7



POZOR!

Není vhodný pro instalaci do stropu kabiny. Nebezpečí požáru v důsledku akumulace tepla!



POZOR!

Radiátor nesmí být namontován v přímém vyzařovacím rozsahu jiného radiátoru. Riziko poškození zařízení!

 **POZOR!**

Při montáži jako nožní radiátor je třeba dodržet rozměry na obr. 4.

 **POZOR!**

V případě svislé montáže (spojení vždy směrem dolů nebo podle pokynů výrobce kabiny) nesmí být prostor nad reflektorem vpředu pokryt dřevem (obr. 4). Horký stoupající vzduch způsobený ohřevem skříňe musí být schopen volně unikat. **Oheň!**



Prohlédněte si kabinu před každým uvedením do provozu! Zejména se ujistěte, že žádné předměty nejsou umístěny na IR zářiči nebo přímo před něj. **Oheň!**



Recyklace

Zařízení/lampy, které se již nepoužívají, musí být odevzdány na recyklační sběrné místo v souladu se směrnicí 2012/19/EU nebo ElektroG. Nevyhazujte domovní odpad.



Adresa služby

EOS Saunatechnik GmbH
Schneiderstriesch 1

35759 Driedorf
Germany

Tel: +49 (0)2775 82-514
Fax: +49 (0)2775 82-431

servicecenter@eos-sauna.de
www.eos-sauna.de

Datum prodeje:

Tuto adresu prosím uchovávejte v bezpečí spolu s montážním návodem.

Abychom mohli rychle a kompetentně odpovědět na vaše dotazy, vždy nám poskytněte údaje uvedené na typovém štítku, jako je označení typu, číslo výrobku. a pořadové číslo. u.

Razítko a podpis obchodníka:

Všeobecné smluvní podmínky

(VOP)

Tyto smluvní podmínky se vztahují na servisní transakce včetně kontroly a opravy reklamací, pokud v jednotlivých případech nebyly písemně uzavřeny odchylné dohody. Pro všechny naše - včetně budoucích - právních vztahů jsou následující podmínky služby výhradně směrodatné. Neuznáváme protichůdné obchodní podmínky zákazníka, pokud výslovně písemně nesouhlasíme s jejich platností. Podmínkám zákazníka v jeho všeobecných obchodních podmínkách nebo potvrzení objednávky tímto výslovně odporují. Bezpodmínečné přijetí potvrzení objednávky nebo dodávek neznamená přijetí takových podmínek. Doplnkové dohody a změny vyžadují písemné potvrzení.

II. Náklady řízení

Následující náklady v souvislosti se zpracováním služby nese zákazník:

- Demontáž/montáž, stejně jako elektrická (de-) instalace.
- Doprava, poštovné a balné.
- Funkční testování a odstraňování problémů včetně nákladů na testování a opravy.

Nebude účtována žádná fakturace třetím stranám.

III. Závazky k plnění / spolupráce objednávky-Dealer

Zákazník musí bezplatně podpořit výrobce při zpracování služby.

V případě reklamace obdrží zákazník zdarma náhradní díly potřebné pro servisní kufřík.

IV. Servisní hovor zaměstnanců Výrobci technologií

V případě, že má pracovník výrobce technologie provádět zpracování služby na místě pro servisní případ, musí to být předem dohodnuto. Pokud hlavním důvodem servisního případu není chyba technického výrobce, vzniklé náklady se vypočítají podle servisní výzvy zákazníkovi a zákazník je plně nahradí v dohodnuté lhůtě splatnosti.

V. Záruka

Záruka se přebírá v souladu s aktuálně platnými zákonnými ustanoveními. Veškeré balení našich výrobků je určeno pro přepravu kusového nákladu (palet). Na tomto místě bychom rádi poukázali

výslovně upozorňuje, že naše obaly nejsou vhodné pro individuální přepravu balíkovou službou. Výrobce nepřebírá žádnou odpovědnost za škody způsobené nevhodným zabalením v jednotlivých zásilkách.

VI. Záruka výrobce

Záruku výrobce přebíráme pouze v případě, že instalace, provoz a údržba byly provedeny komplexně v souladu s pokyny výrobce v příslušných montážních a provozních pokynech.

- Záruční doba začíná dnem dokladu o koupi a je obecně omezena na 24 měsíců.
- Záruční služby jsou poskytovány pouze v případě, že lze předložit originální doklad o koupi daného zařízení.
- Změny zařízení provedené bez výslovného souhlasu výrobce zanikají veškeré záruční nároky.
- U vad způsobených opravami nebo zásahy neoprávněných osob nebo nesprávným použitím je záruční nárok rovněž neplatný.
- V rámci uplatnění reklamace musí být uvedeno sériové číslo a číslo výrobku spolu s názvem zařízení a smysluplným popisem vady.
- Tato záruka se vztahuje na náhradu vadných částí zařízení s výjimkou dílů podléhajících opotřebení. Díly podléhající opotřebení zahrnují lampy, skleněné díly, trubkové ohřívače a saunové kameny.
- V rámci záruky lze používat pouze originální náhradní díly.
- Servisní zakázky od externích společností vyžadují písemnou objednávku našeho servisního oddělení.
- Odeslání příslušných zařízení do našeho servisního oddělení je prováděno zákazníkem a na jeho náklady.
- Elektromontážní a instalační práce, a to i v případě servisu a výměny, budou prováděny na náklady zákazníka a nenesou je výrobce technologie.

Reklamací našich výrobků musí být hlášeny příslušnému odbornému prodejci a budou vyřizovány výhradně jím.

Kromě výše uvedených smluvních podmínek platí všeobecné obchodní podmínky výrobce technologie v jejich aktuálně platném znění, které je přístupné v www.eos-sauna.com/agb.

Stav: 08/2018